

प्राविधिक शिक्षा तथा व्यावसायिक तालीम परिषद्

# परीक्षा नियन्त्रण कार्यालय

सानोठिमी, भक्तपुर



डिप्लोमा तथा प्रमाणपत्र तहको प्रवेश परीक्षा सञ्चालन, छात्रवृत्ति वितरण

तथा

भर्ना सम्बन्धी निर्देशिका, २०७९

परीक्षा समितिको मिति २०७९/०३/३१ गतेको निर्णयानुसार स्वीकृत

## विषयसूची

प्रस्तावना: _____	1
परिच्छेद १ _____	1
प्रारम्भिक _____	1
१. संक्षिप्त नाम र प्रारम्भ : _____	1
२. परिभाषा : _____	1
परिच्छेद २ _____	2
सञ्चालन हुने शैक्षिक कार्यक्रम तथा प्रवेश परीक्षा सम्बन्धी व्यवस्था _____	2
३. सञ्चालन हुने शैक्षिक कार्यक्रम र प्रवेश परीक्षामा सामेल हुनका लागि आवश्यक शैक्षिक योग्यता: _____	2
४. प्रवेश परीक्षा सम्बन्धी व्यवस्था : _____	3
५. प्रवेश परीक्षाको सूचना : _____	3
६. आवेदन फाराम सम्बन्धी व्यवस्था _____	3
७. प्रवेश परीक्षाको आवेदन फारामका किसिमहरु: _____	4
८. पूर्ण शुल्कीय खुला, लक्षितवर्ग र प्रि-डिप्लोमा कोटाको आवेदन फाराम साथ पेश गर्नुपर्ने आवश्यक कागजातहरु: _____	4
९. बर्गीकृत (निःशुल्क) छात्रवृत्ति कोटाको आवेदन फाराम साथ पेश गर्नुपर्ने आवश्यक कागजातहरु: _____	4
१०. आवेदन फाराम दर्ता गर्ने परीक्षार्थीले ध्यान दिनु पर्ने कुराहरु: _____	5
परिच्छेद ३ _____	6
छनोटका आधार तथा कोटा सम्बन्धी व्यवस्था _____	6
११. छनोटको आधार : _____	6
१२. कोटाहरुको व्यवस्था : _____	6
१३. पूर्ण शुल्कीय कोटा: _____	6
१४. छात्रवृत्ति कोटा: _____	8
१५. बर्गीकृत (निःशुल्क) छात्रवृत्ति वितरण: _____	9
१६. जेहेन्दार (पूर्ण शुल्कीय) छात्रवृत्ति _____	10
परिच्छेद ४ _____	10
प्रवेश परीक्षा संचालन तथा नतिजा प्रकाशन सम्बन्धी व्यवस्था _____	10
१७. प्रवेश परीक्षाको संरचना : _____	10
१८. स्वास्थ्य सम्बन्धी कार्यक्रमहरुको पूर्ण शुल्कीय तर्फको प्रवेश परीक्षा संचालन सम्बन्धी व्यवस्था : _____	11
१९. पूर्ण शुल्कीय तर्फको स्वास्थ्य बाहेकका कार्यक्रमहरुको प्रवेश परीक्षा संचालन सम्बन्धी व्यवस्था : _____	11
२०. बर्गीकृत (निःशुल्क) छात्रवृत्ति तथा पूर्ण शुल्कीय तर्फका स्वास्थ्य कार्यक्रमहरुको प्रवेश परीक्षा संचालन एवं नतिजा प्रकाशन उप समिति: _____	11
२१. पूर्ण शुल्कीय तर्फका स्वास्थ्य बाहेकका कार्यक्रमहरुको प्रवेश परीक्षा संचालन तथा नतिजा प्रकाशन उप समिति: _____	12
२२. प्रवेश परीक्षा संचालन तथा नतिजा प्रकाशन उप समितिको काम, कर्तव्य र अधिकार : _____	12
२३. बर्गीकृत छात्रवृत्तिको नतिजा प्रकाशन तथा सिफारिस _____	12
परिच्छेद ५ _____	13
परिक्षार्थी भर्ना सम्बन्धी व्यवस्था _____	13
२४. शिक्षालयलाई भर्ना सम्बन्धी निर्देशन: _____	13
२५. शिक्षालयहरुले पूर्ण शुल्कीय परीक्षार्थी भर्ना गर्दा अपनाउनु पर्ने प्रक्रिया: _____	14

२६. प्रमाणपत्र तह स्वास्थ्य कार्यक्रमका परीक्षार्थीले अन्य शिक्षालयमा भर्ना सम्बन्धी व्यवस्था :	15
२७. शिक्षालयले बर्गीकृत (निःशुल्क) छात्रवृत्ति तर्फको परीक्षार्थी भर्ना गर्दा अपनाउनु पर्ने प्रक्रिया:	15
२८. परीक्षार्थीले शिक्षालयमा भर्नाका समयमा पेश गर्नुपर्ने आवश्यक कागजातहरु:	15
परिच्छेद ६	16
रजिष्ट्रेशन सम्बन्धी व्यवस्था	16
२९. रजिष्ट्रेशनका लागि आवश्यक कागजातहरु:	16
परिच्छेद ७	16
शुल्क सम्बन्धी व्यवस्था	16
३०. प्रवेश परीक्षा एवं अन्य शुल्क:	16
परिच्छेद ८	17
विविध	17
३१. अनुगमन :	17
३२. खारेजी र बचाऊ :	17
अनुसूची-१	19
अनुसूची-२	24
अनुसूची-३	28
अनुसूची-४	28
अनुसूची-५	29
अनुसूची-६	33
अनुसूची-७	35
अनुसूची-८	36

## प्रस्तावना:

प्राविधिक शिक्षा तथा व्यावसायिक तालिम परिषद् परीक्षा सम्बन्धी विनियमावली, २०७१ को विनियम ५५ को अधिकार प्रयोग गरी परीक्षा समितिले डिप्लोमा तथा प्रमाणपत्र तहको प्रवेश परीक्षा सञ्चालन, छात्रवृत्ति वितरण तथा भर्ना सम्बन्धी निर्देशिका, २०७९ बनाएको छ ।

## परिच्छेद १

### प्रारम्भिक

#### १. संक्षिप्त नाम र प्रारम्भ :

- क) यो निर्देशिकाको नाम “डिप्लोमा तथा प्रमाणपत्र तहको प्रवेश परीक्षा संचालन, छात्रवृत्ति वितरण तथा भर्ना सम्बन्धी निर्देशिका २०७९” रहेको छ ।
- ख) यो निर्देशिका परिषद्, परीक्षा समितिबाट स्वीकृत भएको मिति देखि लागू हुनेछ ।

#### २. परिभाषा :

विषय वा प्रसंगले अर्को अर्थ नलागेमा यस निर्देशिकामा :

- क) “ऐन” भन्नाले प्राविधिक शिक्षा तथा व्यावसायिक तालीम परिषद् ऐन २०४५ सम्भन्नु पर्छ ।
- ख) “नियम” भन्नाले प्राविधिक शिक्षा तथा व्यावसायिक तालीम परिषद् नियमावली २०५१ सम्भन्नु पर्छ ।
- ग) “विनियमावली” भन्नाले प्राविधिक शिक्षा तथा व्यावसायिक तालीम परिषद् परीक्षा सञ्चालन सम्बन्धी विनियमावली २०७१ सम्भन्नु पर्छ ।
- घ) “समिति” भन्नाले परीक्षा सम्बन्धी विनियमावली २०७१ (पहिलो संशोधन २०७२) को विनियम ४ बमोजिम गठित परीक्षा समितिलाई सम्भन्नु पर्छ ।
- ङ) “एस.एल.सी.” भन्नाले प्रवेशिका परीक्षालाई जनाउँदछ ।
- च) “एस.ई.ई” भन्नाले माध्यमिक शिक्षा परीक्षालाई जनाउँदछ ।
- छ) “प्रि-डिप्लोमा” भन्नाले परिषद्बाट प्रि-डिप्लोमा वा प्राविधिक एस.एल.सी. उत्तीर्ण उपाधिलाई जनाउँदछ ।
- ज) यस निर्देशिकाको प्रयोजनका लागि “कर्मचारी” भन्नाले प्राविधिक शिक्षा तथा व्यावसायिक तालीम परिषद्, कर्मचारी सेवा, शर्त तथा सुविधा सम्बन्धी विनियमावली, २०६९ को विनियम (२) को (ठ) बमोजिम सेवाको पदमा स्थायी रूपमा बहाल रहेको व्यक्ति सम्भन्नु पर्दछ । यस शब्दले अस्थायी, करार वा ज्यालादारीमा काम गर्ने व्यक्ति जनाउने छैन ।
- झ) “परिवार” भन्नाले सोही विनियमावलीको विनियम (२) को (य) बमोजिम कर्मचारीसंग बस्ने तथा निज आफैले पालन पोषण गर्नुपर्ने पति, पत्नी, छोरा, अविवाहिता छोरी, धर्मपुत्र, अविवाहिता धर्मपुत्री, बाबु, आमा वा सौतेनी आमा सम्भन्नु पर्छ र सो शब्दले पुरुष र अविवाहिता महिला कर्मचारीको हकमा निजको बाबु तर्फका बाजे, बज्यै तथा विवाहिता महिला कर्मचारीको हकमा निजको सासू, ससुरा समेत जनाउँछ ।
- ञ) “परिषद्” भन्नाले प्राविधिक शिक्षा तथा व्यावसायिक तालीम परिषदलाई जनाउँदछ ।
- ट) “प.नि.का” भन्नाले प्राविधिक शिक्षा तथा व्यावसायिक तालीम परिषद्, परीक्षा नियन्त्रण कार्यालयलाई जनाउँदछ ।
- ठ) “प्रदेश कार्यालय” भन्नाले परिषद्बाट स्थापना गरिएका परिषद्का सात वटा प्रदेश कार्यालयहरू सम्भन्नु पर्दछ ।
- ड) “शिक्षालय” भन्नाले परिषद्का आंगिक, साभेदारी, सामुदायिक विद्यालयमा प्राविधिक शिक्षा कार्यक्रम (TECS) र निजी स्तरमा सम्बन्धन स्वीकृत प्राप्त शिक्षालय समेतलाई सम्भन्नु पर्दछ ।
- ढ) “पूर्ण शुल्कीय खुला कोटा” भन्नाले छात्रवृत्ति बाहेकका कोटामा शुल्क तिरी अध्ययन गर्ने कोटा सम्भन्नु पर्दछ ।
- ण) “पूर्ण शुल्कीय लक्षित वर्ग कोटा” भन्नाले छात्रवृत्ति बाहेकका कोटामा लक्षित वर्गका लागि तोकिएको शुल्क तिरी अध्ययन गर्ने कोटा सम्भन्नु पर्दछ ।

त) “वर्गीकृत (निःशुल्क) छात्रवृत्ति कोटा” भन्नाले पुर्ण शुल्कीय बाहेकका कोटामा शुल्क नतिरी अध्ययन गर्ने कोटा सम्भन्नु पर्दछ ।

## परिच्छेद २

### सञ्चालन हुने शैक्षिक कार्यक्रम तथा प्रवेश परीक्षा सम्बन्धी व्यवस्था

#### ३. सञ्चालन हुने शैक्षिक कार्यक्रम र प्रवेश परीक्षामा सामेल हुनका लागि आवश्यक शैक्षिक योग्यता:

परिषद्का आंगिक, साभेदारी, सामुदायिक विद्यालय र निजी स्तरमा विभिन्न शैक्षिक कार्यक्रम सञ्चालनको सम्बन्धन स्वीकृत पाएका शिक्षालयहरुमा तपसिल बमोजिमका शैक्षिक कार्यक्रमहरु संचालन हुनेछन् । उल्लेखित शैक्षिक कार्यक्रम अध्ययनका लागि निम्नानुसारको शैक्षिक योग्यता हासिल गरेको हुनुपर्नेछ ।

डिप्लोमा तथा प्रमाणपत्र तह:

(क) अक्षराङ्कन पद्धति लागू हुनु पूर्वका प्रवेशिका परीक्षाको हकमा:

क्र.सं	अध्यापन गराइने शैक्षिक कार्यक्रम	आवश्यक न्यूनतम शैक्षिक योग्यता
१.	प्रमाणपत्र तह नर्सिङ्ग	मान्यता प्राप्त शिक्षण संस्थाबाट अनिवार्य गणित, अंग्रेजी र विज्ञान विषय लिई एस.एल.सी. वा सो सरहको परीक्षा कम्तीमा द्वितीय श्रेणीमा उत्तीर्ण वा कुल प्राप्ताङ्कमा ४५ प्रतिशत अंक प्राप्त वा एस.एल.सी. उत्तीर्ण भई परिषदबाट संचालन हुने कार्यक्रमसंग सम्बन्धित प्राविधिक एस.एल.सी./प्रि डिप्लोमा तहको कुल पूर्णाङ्कमा ६८.३३ प्रतिशत अंक प्राप्त गरी उत्तीर्ण गरेको हुनु पर्नेछ ।
२.	डिप्लोमा इन बायोमेडिकल इन्जिनियरिङ्ग	मान्यता प्राप्त शिक्षण संस्थाबाट विज्ञान विषयमा प्रमाणपत्र तह वा दश जोड दुई वा १२ कक्षा उत्तीर्ण ।
३.	क्र.सं. १ र २ बाहेकका डिप्लोमा तहका अन्य सम्पूर्ण कार्यक्रमहरु	मान्यता प्राप्त शिक्षण संस्थाबाट अनिवार्य गणित, अंग्रेजी र विज्ञान विषय लिई एस.एल.सी. वा सो सरहको परीक्षा उत्तीर्ण वा परिषदबाट संचालन हुने कार्यक्रमसंग सम्बन्धित प्राविधिक एस.एल.सी./प्रि डिप्लोमा तहको कुल पूर्णाङ्कमा ६८.३३ प्रतिशत अंक प्राप्त गरी उत्तीर्ण ।

(ख) अक्षराङ्कन पद्धति लागू भए पछिको प्रवेशिका परीक्षाको हकमा:

क्र.सं	अध्यापन गराइने शैक्षिक कार्यक्रम	आवश्यक न्यूनतम शैक्षिक योग्यता
१.	प्रमाणपत्र तह नर्सिङ्ग कार्यक्रम	मान्यता प्राप्त शिक्षण संस्थाबाट प्रवेशिका वा एस.ई.ई. परीक्षामा अनिवार्य गणित, अंग्रेजी र विज्ञान विषयमा न्यूनतम C ग्रेड प्राप्त गरी ग्रेड प्वाइन्ट एभरेज (जि.पि.ए) न्यूनतम २ प्राप्त वा एस.एल.सी./एस.ई.ई. उत्तीर्ण भई परिषदबाट संचालन हुने कार्यक्रमसंग सम्बन्धित तोकिएका प्राविधिक एस.एल.सी./प्रि डिप्लोमा तहको कुल पूर्णाङ्कमा ६८.३३ प्रतिशत अंक प्राप्त ।
२.	डिप्लोमा तथा प्रमाणपत्र तहका स्वास्थ्य सम्बन्धी सम्पूर्ण कार्यक्रमहरु	मान्यता प्राप्त शिक्षण संस्थाबाट प्रवेशिका वा एस.ई.ई. परीक्षामा अनिवार्य गणित, अंग्रेजी र विज्ञान विषयमा न्यूनतम C ग्रेड प्राप्त गरी ग्रेड प्वाइन्ट एभरेज (जि.पि.ए) न्यूनतम २ प्राप्त वा परिषदबाट संचालन हुने कार्यक्रमसंग सम्बन्धित तोकिएका प्राविधिक एस.एल.सी./प्रि डिप्लोमा तहको कुल पूर्णाङ्कमा ६८.३३ प्रतिशत अंक प्राप्त ।
३.	डिप्लोमा इन बायोमेडिकल इन्जिनियरिङ्ग	मान्यता प्राप्त शिक्षण संस्थाबाट विज्ञान विषयमा प्रमाणपत्र तह वा दश जोड दुई वा १२ कक्षा उत्तीर्ण ।
४.	क्र.सं. ३ बाहेकका डिप्लोमा तथा प्रमाणपत्र तहका इन्जिनियरिङ्ग सम्बन्धी सम्पूर्ण कार्यक्रमहरु	<b>नेपाल सरकार, शिक्षा विज्ञान तथा प्रविधि मन्त्रालयबाट लेटर ग्रेडिङ्ग पद्धति, २०७८ लागू हुनु पूर्व:</b> मान्यता प्राप्त शिक्षण संस्थाबाट प्रवेशिका वा एस.ई.ई. परीक्षामा अनिवार्य गणित र विज्ञानमा न्यूनतम C ग्रेड र अंग्रेजी विषयमा न्यूनतम D+ ग्रेड प्राप्त वा परिषदबाट संचालन हुने कार्यक्रमसंग सम्बन्धित तोकिएका प्राविधिक एस.एल.सी./प्रि डिप्लोमाको कुल पूर्णाङ्कमा ६८.३३ प्रतिशत अंक प्राप्त । <b>नेपाल सरकार, शिक्षा विज्ञान तथा प्रविधि मन्त्रालयबाट लेटर ग्रेडिङ्ग पद्धति, २०७८ लागू भए पश्चात:</b> मान्यता प्राप्त शिक्षण संस्थाबाट प्रवेशिका वा एस.ई.ई. परीक्षामा अनिवार्य गणित र विज्ञानमा न्यूनतम C ग्रेड (२.०) र अन्य विषयमा न्यूनतम D ग्रेड (१.६) प्राप्त वा परिषदबाट संचालन हुने कार्यक्रमसंग सम्बन्धित तोकिएका प्राविधिक एस.एल.सी./प्रि डिप्लोमा को कुल पूर्णाङ्कमा ६८.३३ प्रतिशत अंक प्राप्त ।
५.	डिप्लोमा तथा प्रमाणपत्र तहका कृषि तथा वन विज्ञान सम्बन्धी सम्पूर्ण कार्यक्रमहरु	<b>नेपाल सरकार, शिक्षा विज्ञान तथा प्रविधि मन्त्रालयबाट लेटर ग्रेडिङ्ग पद्धति, २०७८ लागू हुनु पूर्व:</b> मान्यता प्राप्त शिक्षण संस्थाबाट प्रवेशिका वा एस.ई.ई. परीक्षामा अनिवार्य अंग्रेजी, गणित र विज्ञान मध्ये कुनै दुई वटा विषयमा न्यूनतम C ग्रेड र कुनै एक विषयमा न्यूनतम D+ ग्रेड प्राप्त वा परिषदबाट संचालन हुने कार्यक्रमसंग सम्बन्धित तोकिएका प्राविधिक एस.एल.सी./प्रि डिप्लोमाको कुल पूर्णाङ्कमा ६८.३३ प्रतिशत

		अंक प्राप्त ।  <b>नेपाल सरकार, शिक्षा विज्ञान तथा प्रविधि मन्त्रालयबाट लेटर ग्रेडिङ्ग पद्धति, २०७८ लागू भए पश्चात:</b> मान्यता प्राप्त शिक्षण संस्थाबाट प्रवेशिका वा एस.ई.ई. परीक्षामा अनिवार्य अंग्रेजी, गणित, र विज्ञान मध्ये कुनै दुई वटा विषयमा न्यूनतम C ग्रेड (२.०) र अन्य विषयमा न्यूनतम D ग्रेड (१.६) प्राप्त वा परिषदबाट संचालन हुने कार्यक्रमसंग सम्बन्धित तोकिएका प्राविधिक एस.एल.सी./प्रि डिप्लोमाको कुल पूर्णाङ्कमा ६८.३३ प्रतिशत अंक प्राप्त ।
६.	क्र.सं. १,२,३,४ र ५ बाहेकका डिप्लोमा तथा प्रमाणपत्र तहका अन्य सम्पूर्ण संकायका कार्यक्रमहरू	<b>नेपाल सरकार, शिक्षा विज्ञान तथा प्रविधि मन्त्रालयबाट लेटर ग्रेडिङ्ग पद्धति, २०७८ लागू हुनु पूर्व:</b> मान्यता प्राप्त शिक्षण संस्थाबाट प्रवेशिका वा एस.ई.ई. परीक्षामा अनिवार्य गणित, अंग्रेजी र विज्ञान विषयमा न्यूनतम D+ ग्रेड प्राप्त वा परिषदबाट संचालन हुने कार्यक्रमसंग सम्बन्धित तोकिएका प्राविधिक एस.एल.सी./प्रि डिप्लोमाको कुल पूर्णाङ्कमा ६८.३३ प्रतिशत अंक प्राप्त ।  <b>नेपाल सरकार, शिक्षा विज्ञान तथा प्रविधि मन्त्रालयबाट लेटर ग्रेडिङ्ग पद्धति, २०७८ लागू भए पश्चात:</b> मान्यता प्राप्त शिक्षण संस्थाबाट प्रवेशिका वा एस.ई.ई. परीक्षामा सम्पूर्ण विषयमा न्यूनतम D ग्रेड (१.६) प्राप्त वा परिषदबाट संचालन हुने कार्यक्रमसंग सम्बन्धित तोकिएका प्राविधिक एस.एल.सी./प्रि डिप्लोमाको कुल पूर्णाङ्कमा ६८.३३ प्रतिशत अंक प्राप्त ।

**नोट: माथि उल्लेख नभएका डिप्लोमा तथा प्रमाणपत्र तहका अन्य कार्यक्रमहरूको हकमा पाठ्यक्रमले निर्धारण गरे बमोजिम हुनेछ।**

- (ग) उपदफा २(क) र (ख) मा उल्लेखित कार्यक्रमहरू मध्ये डिप्लोमा इन वायोमेडिकल इन्जिनियरिङ्गको शैक्षिक कार्यक्रमको अध्ययन अवधि (विज्ञान संकायमा प्रमाणपत्र तह वा दश जोड दुई वा १२ कक्षा उत्तीर्ण पछि) १८ महिना र सो बाहेक अन्य सबै शैक्षिक कार्यक्रमहरूको अध्ययन अवधि ३ (तीन) वर्षको हुनेछ ।
- (घ) तोकिएको कार्यक्रमको लागि आवश्यक पर्ने न्यूनतम शैक्षिक योग्यता नपुगी ग्रेड वृद्धिका लागि एस.ई.ई. मौका परीक्षामा समावेश हुने परीक्षार्थीहरूले यस बमोजिमको प्रवेश परीक्षामा सामेल हुन पाउनेछन् तर तोकिएको समयमा ग्रेड वृद्धिका लागि एस.ई.ई. को मौका परीक्षाको नतिजा प्रकाशित भइ नसकेको अवस्थामा पनि भर्ना लिन सकिनेछ र ग्रेड वृद्धि नभएमा सो भर्ना स्वतः रद्द हुनेछ र भर्ना हुँदा परीक्षार्थीले तिरेको सम्पूर्ण रकम सम्बन्धित परीक्षार्थीलाई फिर्ता दिनु पर्नेछ ।

#### ४. प्रवेश परीक्षा सम्बन्धी व्यवस्था :

- क) प.नि.का.द्वारा सञ्चालित छात्रवृत्ति तथा पूर्ण शुल्कीय प्रवेश परीक्षालाई व्यवस्थित, मर्यादित तथा नियमानुसार सञ्चालन, अनुगमन, व्यवस्थापन र नतिजा प्रकाशन तथा छात्रवृत्ति प्रदान गर्ने/गराउने सम्बन्धी कार्य परीक्षा सम्बन्धी विनियमावली २०७१ को विनियम ४७ बमोजिम गठित प्रवेश परीक्षा संचालन, व्यवस्थापन तथा नतिजा प्रकाशन उप-समितिले गर्नेछ ।
- ख) दफा ४(क) बमोजिम गठित उपसमितिको काम, कर्तव्य र अधिकार परीक्षा सम्बन्धी विनियमावली २०७१ को विनियम ४७ तथा परीक्षा समितिले तोके बमोजिम हुनेछ ।

#### ५. प्रवेश परीक्षाको सूचना :

यस निर्देशिकामा उल्लेखित शैक्षिक कार्यक्रममा प्रवेश परीक्षाबाट परीक्षार्थी छनौट गरी भर्ना गर्नका लागि प.नि.का.द्वारा प्रत्येक वर्ष राष्ट्रिय दैनिक पत्रिकामा आवेदन फाराम माग गर्न सार्वजनिक सूचना प्रकाशित गरिनेछ । नयां भर्नाको सूचना प्रकाशित भए पश्चात शिक्षालयहरूले आफ्नो कार्यक्रमहरूको सम्बन्धमा स्थानीय स्तरका प्रभावकारी सञ्चार माध्यमहरू (पत्र पत्रिका, रेडियो तथा सामाजिक सञ्जाल) बाट सूचना प्रवाह गर्नुपर्नेछ ।

#### ६. आवेदन फाराम सम्बन्धी व्यवस्था

- (क) पूर्ण शुल्कीय प्रवेश परीक्षाको लागि प.नि.का बाट प्रकाशित सूचना बमोजिमको मिति र समय भित्र अध्ययन गर्न चाहेको सम्बन्धित शिक्षालयमा आवेदन फाराम भरी दर्ता गराउनु पर्नेछ ।

- (ख) दर्ता भएका आवेदन फारामहरु सम्बन्धित शिक्षालयले प.नि.का.बाट उपलब्ध गराइएको Web Based online Integrated Training Management System (ITMS) मा तोकिएको मिति र समयभित्र कोटा अनुसार Online application form Submit गर्नुपर्नेछ ।
- (ग) Online Application Form Submit नभएका आवेदकलाई प्रवेश परीक्षामा समावेश गरिने छैन र सो को जिम्मेवारी सम्बन्धित शिक्षालयका प्राचार्यको हुनेछ । पूर्ण शुल्कीय प्रवेश परीक्षाको अनलाइन आवेदन भर्ने प्रक्रिया सम्बन्धी निर्देशन **अनुसूची १** बमोजिम हुनुपर्नेछ ।
- (घ) वर्गीकृत (निःशुल्क) छात्रवृत्तिको आवेदन फाराम परीक्षार्थी स्वयंले प.नि.का.बाट तोकिएको समय सीमा भित्र Online application form भरी बुझाउनु पर्नेछ । यसरी Online application form भर्दा आफुले अध्ययन गर्न चाहेको प्रदेश र कार्यक्रम स्पष्टसंग उल्लेख गरी अध्ययन गर्न चाहेको शिक्षालय प्राथमिककरण गर्नु पर्नेछ ।
- (ङ) Online application form को साथमा आवेदन शुल्क, हालसालै खिचिएको पासपोर्ट साइज (35x45mm) को रंगीन फोटो र तोकिए अनुसारका कागजात अनिवार्य अपलोड गर्नु पर्नेछ । वर्गीकृत (निःशुल्क) छात्रवृत्तिको अनलाइन आवेदन फाराम भर्ने प्रक्रिया सम्बन्धी निर्देशन **अनुसूची २** मा दिइएको छ ।
- (च) तोकिए अनुसारका शुल्क, फोटो र कागजात समावेश नभएका आवेदन फारामहरु स्वीकृत गरिने छैन ।
- (छ) वर्गीकृत (निःशुल्क) छात्रवृत्तिको आवेदन फाराम परीक्षार्थी स्वयंले Online मा प्रक्रिया पुरा गरी भर्नेछन् । प.नि.का. बाट स्वीकृत भएपछि प्रवेशपत्र प्रिन्ट गर्न सकिनेछ । परीक्षार्थीले प्रवेश परीक्षामा सहभागी हुन आउदा अनिवार्य रूपमा प्रवेशपत्र साथमा लिई आउनु पर्नेछ ।
- (ज) पूर्ण शुल्कीय परीक्षा तर्फको प्रवेशपत्र सम्बन्धित शिक्षालयले प्रिन्ट गरी प्राचार्यले प्रमाणित गरी परीक्षार्थीहरुलाई वितरण गर्नुपर्नेछ ।
- (झ) प्रवेशपत्र बिना परीक्षार्थीलाई प्रवेश परीक्षामा समावेश गराइने छैन ।
- (ञ) परीक्षार्थीहरुले भर्ना, रजिष्ट्रेशन गराउदा प्रवेश पत्र आवश्यक पर्ने भएकाले सुरक्षित राख्नुपर्नेछ ।
- (ट) यस निर्देशिका बमोजिम डिप्लोमा इन बायोमेडिकल इन्जिनियरिङ्ग कार्यक्रमको पूर्ण शुल्कीयको प्रवेश परीक्षा छुट्टै सूचना जारी गरी सञ्चालन गरिनेछ । साथै यस कार्यक्रमको वर्गीकृत (निःशुल्क) छात्रवृत्ति सम्बन्धी व्यवस्था परीक्षा समितिले निर्धारण गरे बमोजिम हुनेछ ।

#### ७. प्रवेश परीक्षाको आवेदन फारामका किसिमहरु:

- क) पूर्ण शुल्कीय (खुला) आवेदन फाराम: (फाराम भर्दा खुला वा लक्षित वर्ग खुल्ने गरी चिन्ह लगाउनु पर्नेछ),
- ख) पूर्ण शुल्कीय (लक्षित वर्ग) आवेदन फाराम: (फाराम भर्दा खुला वा लक्षित वर्ग खुल्ने गरी चिन्ह लगाउनु पर्नेछ),
- ग) प्रि-डिप्लोमा (पूर्ण शुल्कीय) आवेदन फाराम:
- घ) वर्गीकृत (निःशुल्क) छात्रवृत्ति (साधारण र लक्षित वर्ग समुह) आवेदन फाराम:

#### ८. पूर्ण शुल्कीय खुला, लक्षितवर्ग र प्रि-डिप्लोमा कोटाको आवेदन फाराम साथ पेश गर्नुपर्ने आवश्यक कागजातहरु:

- क) स्पष्ट मुखाकृति देखिने हालसालै खिचिएको पासपोर्ट साइज (35x45mm) को २ प्रति रंगीन फोटो ।
- ख) न्यूनतम शैक्षिक योग्यता वा सो सरहको शैक्षिक प्रमाण पत्रको प्रमाणित प्रतिलिपि ।
- ग) नागरिकता वा नावालिंग वा जन्मदर्ताको प्रमाण पत्रको प्रमाणित प्रतिलिपि ।
- घ) नेपाल बाहेक अन्य मुलुकबाट एस.एल.सी. वा सो सरहको परीक्षा उत्तीर्ण गर्नेको हकमा नेपाल सरकारले तोकेको निकायद्वारा समकक्षता निर्धारण गरिएको प्रमाणित प्रतिलिपि ।
- ङ) पूर्ण शुल्कीय लक्षितवर्ग कोटामा आवेदन फाराम भर्नेहरुले माथि उल्लेख भए बाहेक आफू पर्ने लक्षित वर्ग खुल्ने दफा ९ मा उल्लेख भए बमोजिमका थप कागजातको प्रमाणित प्रतिलिपि ।

#### ९. वर्गीकृत (निःशुल्क) छात्रवृत्ति कोटाको आवेदन फाराम साथ पेश गर्नुपर्ने आवश्यक कागजातहरु:

- यस छात्रवृत्तिका लागि परीक्षार्थी स्वयंले प.नि.का.बाट तोकिएको समयसीमा भित्र Online Application form भर्नुपर्नेछ । तोकिएको सेवा प्रदायकबाट परीक्षा शुल्क online माध्यमबाट बुझाउनु पर्नेछ ।
- (क) नेपाली नागरिकता वा नावालिंग वा जन्म दर्ता प्रमाणपत्रको प्रमाणित प्रतिलिपि ।
- (ख) सरकारी वा सामुदायिक विद्यालय, परिषद्को आंगिक शिक्षालय हो भनी क्रमशः सम्बन्धित जिल्लाको शिक्षा विकास तथा समन्वय इकाई र सम्बन्धित विद्यालय तथा परिषद् शिक्षालयले प्रमाणित गरेको पत्रको प्रमाणित प्रतिलिपि ।

- (ग) दलितको हकमा राष्ट्रिय दलित आयोगबाट सूचीकृत भएको अनुसूची ३ अनुसारका जातिहरु र सूचीकृत भएको जाति भित्र एकभन्दा बढी थरहरु भएमा सम्बन्धित पालिकाको कार्यालयबाट प्रमाणित गरिएको पत्रको प्रमाणित प्रतिलिपि ।
- (घ) मधेशी/मुस्लिमको हकमा सम्बन्धित पालिका/जिल्ला प्रशासन कार्यालयले प्रमाणित गरिदिएको प्रमाणपत्रको प्रमाणित प्रतिलिपि ।
- (ङ) आदिवासी जनजातिको हकमा नेपाल आदिवासी/जनजाति उत्थान राष्ट्रिय प्रतिष्ठान ऐन बमोजिम सूचीकृत भएको अनुसूची ४ अनुसारका जातिहरु र सूचीकृत भएको जाति भित्र एकभन्दा बढी थरहरु भएमा सम्बन्धित पालिकाको कार्यालयबाट प्रमाणित गरिएको आदिवासी जनजाति प्रमाणपत्रको प्रमाणित प्रतिलिपि ।
- (च) खस आर्यको हकमा सम्बन्धित पालिका कार्यालयले प्रमाणित गरिदिएको प्रमाणपत्रको प्रतिलिपि ।
- (छ) थारुको हकमा सम्बन्धित पालिका कार्यालयले प्रमाणित गरिदिएको प्रमाणपत्रको प्रतिलिपि ।
- (ज) पिछडिएको दुर्गम क्षेत्रकाको हकमा अछाम, कालिकोट, जाजरकोट, जुम्ला, डोल्पा, बझाङ, बाजुरा, मुगु र हुम्ला जिल्लाबाट नै न्यूनतम शैक्षिक योग्यता प्राप्त गरेको शैक्षिक योग्यता र स्थायी बसोबास गरेको सम्बन्धित पालिका कार्यालयले जारी गरेको प्रमाणपत्रको प्रमाणित प्रतिलिपि ।
- (झ) वेपत्ता पारिएका व्यक्ति, सहिद परिवार, घाइते र निजको परिवारले विक्रम सम्वत् २०६२/६३ को जनआन्दोलन, जनयुद्ध, मधेश आन्दोलन लगायत मुलुक भित्र भएका सबै आन्दोलनको क्रममा वेपत्ता पारिएका व्यक्ति तथा सहिद परिवार/जन-आन्दोलन घाइते परिवार/द्वन्दपीडित/विस्थापित हो भनी सम्बन्धित जिल्ला प्रशासन कार्यालयले प्रमाणित गरिदिएको प्रमाणपत्र र नाता प्रमाणपत्रको प्रमाणित प्रतिलिपि ।
- (ञ) अपाङ्गको हकमा नेपाल सरकारको सम्बन्धित कार्यालयले जारी गरेको अपाङ्ग परिचयपत्रको प्रमाणित प्रतिलिपि ।
- (ट) पूर्व कमैया/हलियाहरुको हकमा सम्बन्धित जिल्ला भूमि सुधार कार्यालयले जारी गरेको प्रमाणपत्रको प्रमाणित प्रतिलिपि र नाता प्रमाणपत्रको प्रमाणित प्रतिलिपि ।
- (ठ) विपन्न वर्गको हकमा आवेदन फाराम भर्ने शुरु देखि अन्तिम मिति भित्रको सम्बन्धित पालिकाको कार्यालयले प्रमाणित गरिदिएको पत्रको प्रमाणित प्रतिलिपि ।
- (ड) स्पष्ट मुखाकृति देखिने हालसालै खिचिएको पासपोर्ट साइज (35x45mm) को २ प्रति रंगीन फोटो ।
- (ढ) न्यूनतम शैक्षिक योग्यता वा सो सरहको शैक्षिक प्रमाण पत्रको प्रमाणित प्रतिलिपि ।
- (ण) ग्रेड बृद्धिको परीक्षा दिएकाको हकमा ग्रेडसिट र कवुलियतनामा पत्र ।
- (त) Online आवेदन फाराममा पेश गर्नुपर्ने आवश्यक प्रमाणपत्रहरु अनिवार्य समावेश गर्नुपर्नेछ । आवश्यक प्रमाणपत्रहरु समावेश नगर्ने नक्कली कागजात पेश गर्ने परीक्षार्थीहरुको आवेदन फाराम स्वतः रद्द हुनेछ ।

#### १०. आवेदन फाराम दर्ता गर्ने परीक्षार्थीले ध्यान दिनु पर्ने कुराहरु:

- (क) आवेदन फाराम भर्दा सबै कुरा स्पष्टसंग बुझेर मात्र भर्नु पर्दछ । फाराम भर्नका लागि आवश्यक सम्पूर्ण जानकारी यसै निर्देशिकामा समावेश गरिएको छ । थप जानकारी आवश्यक भएमा प.नि.का., सम्बन्धित प्रदेश कार्यालय वा परिषद्ले तोकेको फाराम बुझाउने शिक्षालयमा सम्पर्क राख्नु पर्नेछ ।
- (ख) पूर्ण शुल्कीय तर्फका परीक्षार्थीले जुन शिक्षालयबाट आवेदन फाराम भरेको हो सोही शिक्षालयका लागि तोकिएको परीक्षा केन्द्रमा गई परीक्षा दिनु पर्नेछ, भने वर्गीकृत (निशुल्क) छात्रवृत्ति तर्फका परीक्षार्थीले प.नि.का. ले तोकेको केन्द्रमा गई परीक्षा दिनु पर्नेछ ।
- (ग) आवेदन फारामसाथ पेश गर्नुपर्ने आवश्यक कागजातहरु परीक्षार्थी स्वयंले प्रमाणित गरी सूची बनाई पेस गर्नुपर्नेछ । उक्त संलग्न कागजातहरुको सूची सम्बन्धित शिक्षालयका प्राचार्य/प्रमुखबाट प्रमाणित गराइ राख्नुपर्नेछ ।
- (घ) परीक्षार्थीलाई उपलब्ध गराइने प्रवेश परीक्षाको उत्तरपुस्तिकामा उल्लेखित निर्देशनलाई पूर्ण रुपमा पालना गर्नुपर्नेछ ।
- (ङ) प्रवेश परीक्षामा नक्कली कागजपत्रहरु पेश गरी वा नक्कली परीक्षार्थी बनी परीक्षा दिइएको पाइएमा त्यस्ता परीक्षार्थीलाई र नक्कली परीक्षार्थी बनी परीक्षा दिने व्यक्तिलाई प्रचलित कानून बमोजिम कारवाहीका लागि सम्बन्धित निकायमा सिफारिस गरिनेछ, र त्यस्ता परीक्षार्थीलाई परिषद्बाट संचालन हुने कुनै पनि किसिमको परीक्षामा ५ वर्ष सम्म समावेश गराइने छैन ।



## परिच्छेद ३

### छनोटका आधार तथा कोटा सम्बन्धी व्यवस्था

#### ११. छनोटको आधार :

(क) बुँदा नं. ३ को (क) र (ख) बमोजिमको योग्यता पुगेका परीक्षार्थीहरूलाई तपसिल अनुसारको अंक प्रदान गरिनेछ ।

एस.ई.ई. परीक्षा		एस.एल.सी. परीक्षा		प्रा. एस.एल.सी./प्रि-डिप्लोमा परीक्षा	
प्राप्त ग्रेड प्वाइन्ट	शैक्षिक योग्यता वापत प्रदान गरिने अंक	प्राप्ताङ्क प्रतिशत	शैक्षिक योग्यता वापत प्रदान गरिने अंक	प्राप्ताङ्क प्रतिशत	शैक्षिक योग्यता वापत प्रदान गरिने अंक
३.२ देखि ४.०	३०	७० देखि माथी	३०	७० देखि माथी	३०
२.४ देखि ३.१९	२७	५० देखि ६९.९९	२७	५० देखि ६९.९९	२७
१.६ देखि २.३९	२४	५० भन्दा कम	२४	५० भन्दा कम	२४

- (ख) प्रवेश परीक्षामा प्राप्त अंक र दफा ११ (क) बमोजिम शैक्षिक योग्यता वापतको अंकको योगफल अनुसार परीक्षार्थीको योग्यताक्रम सूची निर्धारण गरिनेछ ।
- (ग) प्रवेश परीक्षा उत्तीर्ण हुनको लागि प्रवेश परीक्षामा प्राप्त अंक र दफा ११ (क) बमोजिम शैक्षिक योग्यता वापतको अंक गरी कम्तीमा ३५ अंक प्राप्त गरेको हुनुपर्नेछ ।
- (घ) योग्यताक्रमको प्राप्ताङ्क बराबर भएका दुई भन्दा बढी आवेदकको हकमा प्राप्ताङ्कको दशमलव पछिको दुईभन्दा बढी अङ्क गणना गरी त्यसमा जसको अङ्क बढी हुन्छ उसको नाम प्रकाशित गरिनेछ ।
- (ङ) दशमलव पछिको दुईभन्दा बढी अङ्क गणना गर्दा पनि अंक बराबर भएमा एस.एल.सी./एस.ई.ई. परीक्षाको नतिजालाई आधार मानी नतिजा प्रकाशित गरिनेछ ।
- (च) एस.एल.सी./एस.ई.ई. को नतिजा पनि बराबर भएमा एस.एल.सी./एस.ई.ई. परीक्षाको क्रमशः अनिवार्य गणित, विज्ञान र अंग्रेजीको नतिजालाई आधार मानी नतिजा प्रकाशित गरिनेछ ।
- (छ) दफा ११(च) अनुसार पनि अंक बराबर भएमा सरकारी वा सामुदायिक विद्यालयबाट एस.ई.ई. उत्तीर्णलाई आधारमानी नतिजा प्रकाशन गरिनेछ ।
- (ज) दफा ११(छ) अनुसार पनि अंक बराबर भएमा जन्म मितिलाई आधार मानी बढी उमेर भएकालाई प्राथमिकता दिइनेछ ।
- (झ) अक्षराङ्कन पद्धतीको नतिजामा तोकिएको जि.पि.ए.लाई प्रतिशत निर्धारण गर्दा निम्न बमोजिम गरिनेछ ।

$$\text{GPA} \times 23.75 = \%$$

#### १२. कोटाहरूको व्यवस्था :

परिषद्बाट कार्यक्रम संचालन स्वीकृत प्राप्त आंगिक, साभेदारी, सामुदायिक विद्यालयमा प्राविधिक शिक्षा कार्यक्रम (TECS) र निजी स्तरमा संचालित शिक्षालयहरूमा पूर्ण शुल्कीय र छात्रवृत्ति कोटाहरूको व्यवस्था गरिएको छ ।

#### १३. पूर्ण शुल्कीय कोटा:

तोकिए बमोजिमको शुल्क तिरी अध्ययन गर्ने देहायका कोटाहरू पूर्ण शुल्कीय कोटामा पर्दछन् ।

**क. पूर्ण शुल्कीय खुल्ला कोटा :** छात्रवृत्ति कोटा र आरक्षित कोटाहरू बाहेकका कोटाहरू पूर्ण शुल्कीय खुल्ला कोटा अन्तर्गत रहनेछन् । शिक्षालयले प्रायोजित कोटा निर्धारण गर्न पाउने छैन ।

**ख. पूर्ण शुल्कीय आरक्षित कोटा :** पूर्ण शुल्कीय आरक्षित कोटा अन्तर्गत शुल्क तिरी अध्ययन गर्ने आरक्षण गरिएका देहायका कोटाहरू पर्दछन् ।

(अ) परिषद् कर्मचारी/प्रशिक्षक वा परिवार आरक्षण कोटा : परिषद्का प्रत्येक आंगिक, साभेदारी शिक्षालयमा प्रत्येक कार्यक्रममा १ सिट परिषद्का कर्मचारी/प्रशिक्षक तथा निजको आश्रित परिवारलाई कोटा निर्धारण गरिने छ । यस कोटामा आवेदन फाराम भर्ने परिषद् सेवामा कार्यरत कर्मचारी/प्रशिक्षकले परिषद् प्रदेश कार्यालयको सिफारिस गरिएको सक्कल पत्र पेश गर्नु पर्नेछ । यसरी निर्धारण गरिएको कोटामा परीक्षार्थी छनौट गर्दा सोही समूह बीच प्रतिस्पर्धा गराई छनौट गरिनेछ ।

कर्मचारी परिवार कोटा रिक्त हुन गएको अवस्थामा उक्त रिक्त हुन गएको कोटामा परिषद्को करार सेवामा कम्तिमा ३ (तीन) वर्ष सेवा अवधि पूरा गरेका व्यक्तिका परिवारले कर्मचारी परिवार कोटामा अध्ययनका लागि प्रतिस्पर्धा गर्न सक्नेछन् ।

(आ) प्रि-डिप्लोमा कोटा : परिषद्का प्रत्येक आंगिक, सामुदायिक, साभेदारी र निजी स्तरमा संचालित शिक्षालयहरूमा सम्बन्धित कार्यक्रममा प्राविधिक एस. एल. सी./प्रि-डिप्लोमा उत्तीर्ण परीक्षार्थीहरूका लागि १० प्रतिशत कोटा निर्धारण गरिएको र प्रमाणपत्र तह मेडिकल ल्याब टेक्नोलोजी कार्यक्रममा ५० प्रतिशत सिट संख्या ल्याब असिस्टेण्टको लागि छुट्टयाइएको छ । यसरी निर्धारण गरिएको कोटामा सोही समूह बीच प्रतिस्पर्धा गराई छनौट गरिनेछ ।

**नोट :** प्राविधिक एस. एल. सी./प्रि-डिप्लोमा तह उत्तीर्ण गरेका विद्यार्थीहरूले डिप्लोमा/प्रमाणपत्र तहका देहायका कार्यक्रममा आवेदन फाराम भर्न सक्नेछन् ।

प्रि डिप्लोमा कार्यक्रम	डिप्लोमा/प्रमाणपत्र तहमा आवेदन दिन पाउने कार्यक्रम
सिएमए	सामान्य चिकित्सा र फार्मसी
अनमी	नर्सिङ र मिडवाइफरी
ल्याब असिस्टेण्ट	मेडिकल ल्याब टेक्नोलोजी
आयुर्वेद	आयुर्वेदा
स्यानिटेशन इन्जिनियरिङ	सिभिल इन्जिनियरिङ
सर्भे (अभिन)	जियोमेटिक्स इन्जिनियरिङ र सिभिल इन्जिनियरिङ
अटोमोवाइल इन्जिनियरिङ	अटोमोवाइल इन्जिनियरिङ र मेकानिकल इन्जिनियरिङ
मेकानिकल इन्जिनियरिङ	मेकानिकल इन्जिनियरिङ, अटोमोवाइल इन्जिनियरिङ, र मेकाट्रोनिक्स इन्जिनियरिङ
इलेक्ट्रिकल	इलेक्ट्रिकल इन्जिनियरिङ, हाइड्रोपावर इन्जिनियरिङ, इलेक्ट्रोनिक्स इन्जिनियरिङ, इलेक्ट्रिकल एण्ड इलेक्ट्रोनिक्स इन्जिनियरिङ र मेकाट्रोनिक्स इन्जिनियरिङ
इलेक्ट्रोनिक्स इन्जिनियरिङ	इलेक्ट्रोनिक्स इन्जिनियरिङ, इलेक्ट्रिकल एण्ड इलेक्ट्रोनिक्स इन्जिनियरिङ, इलेक्ट्रिकल इन्जिनियरिङ, मेकाट्रोनिक्स इन्जिनियरिङ
सिभिल इन्जिनियरिङ	सिभिल इन्जिनियरिङ, जियोमेटिक्स इन्जिनियरिङ, हाइड्रोपावर इन्जिनियरिङ र एग्रीकल्चरल इन्जिनियरिङ
कम्प्युटर ईन्जिनियरिङ, जुनियर कम्प्युटर टेक्निसियन	कम्प्युटर ईन्जिनियरिङ, इन्फरमेशन टेक्नोलोजी
रेफ्रिजरेशन एण्ड एयरकण्डिसनिङ इन्जिनियरिङ	रेफ्रिजरेशन एण्ड एयरकण्डिसनिङ इन्जिनियरिङ
कृषि (वाली विज्ञान)	कृषि (पशु विज्ञान), कृषि (वाली विज्ञान), वन विज्ञान र मेडिसिनल एण्ड एरोमेटिक्स प्लान्टस
कृषि (पशु विज्ञान), लाइभस्टक प्रोडक्सन/एनिमल हेल्थ	कृषि (पशु विज्ञान), कृषि (वाली विज्ञान), वन विज्ञान र मेडिसिनल एण्ड एरोमेटिक्स प्लान्टस
भेटेरिनरी साइन्स	कृषि (पशु विज्ञान), कृषि (वाली विज्ञान)
होटल मेनेजमेण्ट, कुलिनरी आर्ट्स	होटल मेनेजमेण्ट
इन्टरप्रेनरसिप डेभलपमेण्ट	इन्टरप्रेनरसिप डेभलपमेण्ट र सोसियल वर्क्स
सोसल मोबिलाइजेसन	सोसियल वर्क्स र इन्टरप्रेनरसिप डेभलपमेण्ट
कम्प्युटर एप्लिकेशन एण्ड सेक्रेटरियल मेनेजमेण्ट	सोसियल वर्क्स र इन्टरप्रेनरसिप डेभलपमेण्ट

(इ) पूर्ण शुल्कीय लक्षित वर्ग कोटा : अपाङ्ग, पूर्व कमैया/हलिया, पिछडिएको दुर्गम क्षेत्र, दलित, महिला, आदिवासी-जनजाति, मुस्लिम, मधेशी र जनआन्दोलन/जनयुद्ध/मधेश आन्दोलनका/द्वन्द्व पिडित/विस्थापित/बेपत्ता/सहिद परिवार/घाइते वा निजको सन्तती वर्गका लक्षित समूहको लागि तपसिलमा उल्लेख भए बमोजिमको संख्यामा पूर्ण शुल्कीय लक्षित वर्ग कोटा निर्धारण गरिएकोछ ।

२० स्वीकृत कोटाको शैक्षिक कार्यक्रममा	३० स्वीकृत कोटाको शैक्षिक कार्यक्रममा	४० स्वीकृत कोटाको शैक्षिक कार्यक्रममा	४० भन्दा माथि स्वीकृत कोटाको शैक्षिक कार्यक्रममा
२ जना	३ जना	४ जना	५ जना

(क) यस लक्षित वर्गमा सामुदायिक, सरकारी वा निजी विद्यालयहरूमा अध्ययन गरेका परीक्षार्थीहरू सहभागी हुन पाउनेछन् ।

(ख) यस कोटामा परीक्षार्थी छनौट गर्दा उल्लेखित सबै लक्षित वर्गहरू बीच प्रतिस्पर्धा गराई प्रवेश परीक्षाको योग्यताक्रमको आधारमा छनौट गरिनेछ ।

(ग) पूर्ण शुल्कीय लक्षित वर्ग कोटामा फाराम भन परीक्षार्थीहरू पूर्ण शुल्कीय खुला कोटामा स्वत आवेदक हुनेछन् ।

(ई) पुरुष नर्सिङ्ग कोटा : प्रवीणता प्रमाणपत्र तह नर्सिङ्ग कार्यक्रम अध्ययन गर्न चाहने पुरुष परीक्षार्थीहरूलाई स्वीकृत कोटाको १५ प्रतिशत पूर्ण शुल्कीय कोटा छुट्याइएको छ ।

(उ) आरक्षण गरिएका कोटाहरूमा आवेदन नपरेमा स्वतः पूर्ण शुल्कीय खुला कोटामा कायम हुनेछ ।

(ऊ) आरक्षण गरिएका कोटाका उतीर्ण सूचीका परीक्षार्थीहरू स्वतह खुला कोटाको लागि समेत प्रतिस्पर्धी हुनेछन् ।

#### १४. छात्रवृत्ति कोटा:

परिषद्का आंगिक, सामुदायिक, साभेदार तथा निजी स्तरमा संचालित शिक्षालयहरूमा प्रमाणपत्र तथा डिप्लोमा तहमा भर्ना हुने विद्यार्थीहरूको संख्या जतिसुकै भएतापनि प्रत्येक शैक्षिक कार्यक्रममा नेपाली नागरिकलाई देहाय बमोजिम कोटा संख्यामा छात्रवृत्ति प्रदान गरिनेछ ।

##### तपसिल

क्र.सं.	छात्रवृत्तिको विवरण	प्रत्येक २० स्वीकृत कोटाको शैक्षिक कार्यक्रममा	प्रत्येक ३० स्वीकृत कोटाको शैक्षिक कार्यक्रममा	प्रत्येक ४० स्वीकृत कोटाको शैक्षिक कार्यक्रममा	प्रत्येक ४८ स्वीकृत कोटाको शैक्षिक कार्यक्रममा
१.	वर्गिकृत (निःशुल्क)	१	२	३	४
२.	जेहेन्दार	१	१	१	१

(क) यदि कुनै तोकिएको कार्यक्रमको अध्यापन कार्य संचालन नहुने अवस्था आइपरेमा यस बमोजिमको छात्रवृत्ति प्रदान गरिने छैन ।

(ख) छात्रवृत्ति प्राप्त गर्ने विद्यार्थीले परीक्षाको मर्यादा विपरीत वा प्रचलित कानून विपरीत काम गरेको ठहर भएमा छात्रवृत्तिको सुविधा स्वतः खारेज हुनेछ ।

(ग) परिषद्बाट छात्रवृत्ति प्राप्त गरी अध्ययन गर्ने विद्यार्थीले अध्ययन पश्चात नेपाल सरकारले चाहेमा खटाएको स्थानमा गई तोकिएको समयसम्म सेवा गर्नु पर्नेछ । सो का लागि आवेदन फाराममा उल्लेखित कवुलियतनामा गर्नुपर्नेछ ।

(घ) कुनै पनि परीक्षार्थीले यस निर्देशिका बमोजिमको शैक्षिक कार्यक्रम अध्ययनका लागि परिषद् वा अन्य सरकारी निकायबाट उपलब्ध गराइने छात्रवृत्तिहरू मध्ये निजले रोजेको एउटा मात्र छात्रवृत्ति प्राप्त गर्नेछ ।

(ङ) छात्रवृत्ति पाउने मनसायले नक्कली कागजपत्रहरू पेश गरी छात्रवृत्ति पाएको ठहर भएमा जुनसुकै अवस्थामा प.नि.का. ले रजिष्ट्रेशन खारेज गरी निज उपर प्रचलित कानून बमोजिम कारवाहीका लागि सिफारिस गर्नेछ । त्यस्ता परीक्षार्थीलाई परिषद्बाट संचालन हुने कुनै पनि किसिमको परीक्षामा ५ वर्ष सम्म समावेश गराइने छैन ।

(च) छात्रवृत्तिको प्रवेश परीक्षाको योग्यताक्रम सूचीमा रहेका परीक्षार्थी पूर्ण शुल्कीय कोटामा भर्ना भई रजिष्ट्रेशन कायम भए पश्चात छात्रवृत्ति कोटा रिक्त रहेता पनि छात्रवृत्तिमा स्थानान्तरण गरिने छैन ।

(छ) छात्रवृत्तिमा सिफारिस भई भर्ना भएका परीक्षार्थीहरूले आफू अध्ययनरत शिक्षालयमा लाग्ने कुनै पनि किसिमका शुल्क तिर्नु पर्ने छैन । अध्ययन अवधिभर खाने र बस्ने व्यवस्था भने परीक्षार्थी आफैले गर्नुपर्ने छ ।

**१५. बर्गीकृत (निःशुल्क) छात्रवृत्ति वितरण:**

(क) नेपालको सरकारी वा सामुदायिक विद्यालयबाट प्रवेशिका परीक्षा, एस.ई.ई., परिषद्बाट सम्बन्धन प्राप्त सामुदायिक विद्यालयबाट प्राविधिक एस.एल.सी/प्रि-डिप्लोमा, परिषद्का आंगिक शिक्षालयबाट प्राविधिक एस.एल.सी/प्रि-डिप्लोमा परीक्षा वा सो सरह उत्तीर्ण गरेका दफा ३ अनुसारको न्यूनतम योग्यता पुगेका नेपाली नागरिकलाई दफा १४ अनुसार निर्धारित कुल संख्यालाई १०० प्रतिशत कायम गरि उक्त संख्यालाई ५०-५० प्रतिशतमा साधारण र लक्षित वर्ग गरी दुई समूहमा विभाजन गरी दफा १५(ग) मा उल्लेख भए बमोजिमको संख्यामा निःशुल्क छात्रवृत्ति प्रदान गरिनेछ ।

(ख) **साधारण समूह :** साधारण समूहको लागि कायम गरिएको सिट संख्यालाई सत प्रतिशत कायम गरी योग्यता पुगेका नेपाली नागरिकहरूलाई निःशुल्क (बर्गीकृत) छात्रवृत्ति प्रदान गरिनेछ ।

(ग) **लक्षित वर्ग समूह :** तोकिए बमोजिमको योग्यता पुगेका तपसिलका लक्षित वर्गका नेपाली नागरिकहरूलाई उल्लेख भए बमोजिमको प्रतिशतलाई सत प्रतिशत कायम गरी निम्न बमोजिमको आरक्षित गरिएको प्रतिशतमा कार्यक्रम अनुसारको सिट संख्यामा निःशुल्क (बर्गीकृत) छात्रवृत्ति प्रदान गरिनेछ ।

क्र.सं.	लक्षित वर्ग		आरक्षित प्रतिशत
१.	<b>महिला</b>		
	क. दलित समुदायका महिला	३	३३
	ख. मुस्लिम समुदायका महिला	२	
२.	दलित		९
३.	आदिवासी जनजाति		१५
४.	खस आर्य		१७
५.	<b>मधेशी</b>	९	१२
	क. मधेशी दलित	३	
६.	थारु		४
७.	मुस्लिम		२
८.	पिछडिएको क्षेत्रका व्यक्ति		४
९.	अपाङ्गता भएको व्यक्ति		२
१०.	सहिदका परिवार, बेपत्ता पारिएका व्यक्तिका परिवार, घाइते योद्धाहरूको परिवार र द्वन्द्व पीडित		२

दफा १५ (ग) १ बमोजिम दलित समुदायका महिला र मुस्लिम समुदायका महिला स्वत महिला कोटाको लागि आवेदक हुनेछन् । साथै दलित समुदायका महिला र मुस्लिम सामुदायका महिलाको लागि छुट्याइएको सिटमा सम्बन्धित समुदायका महिला उपलब्ध नभएमा त्यस्तो सिटमा अन्य समुदायका महिलालाई छनौट गरिनेछ ।

दफा १५ (ग) ५ को क. बमोजिम मधेशी दलित स्वत मधेशी समुदायको कोटाको लागि आवेदक हुनेछन् । साथै मधेशी दलित समुदायको लागि छुट्याइएको सिटमा सम्बन्धित समुदायका व्यक्ति उपलब्ध नभएमा त्यस्तो सिटमा मधेशी समुदायका अन्य व्यक्तिलाई छनौट गरिनेछ ।

दफा १५ (ग) को लक्षित वर्गको उप वर्गमा रहेका १ को क, ख र ५ को क उप वर्गमा रहेका आवेदकहरू आफ्नो छुट्याइएको वर्गको अतिरिक्त दफा १५ (ग) को १ र ५ मा समेत आवेदक हुने भएकाले सोही अनुसार नतिजा प्रकाशन गर्नुपर्नेछ ।

**(स्पष्टीकरण):** साधारण समूह भित्र बर्गीकृत निशुल्क छात्रवृत्तिको लागि आवेदन दिई स्वीकृत सम्पूर्ण आवेदक पर्दछन् । महिला परीक्षार्थीहरूले आवेदन फाराममा महिला वर्ग भनी उल्लेख गर्न छुट भए तापनि निजहरूलाई सोही वर्गको मानी आरक्षित प्रतिशतमा प्रतिस्पर्धा गराइनेछ । कायम हुन आउने कोटा संख्यालाई लक्षित वर्गको प्रतिशत बमोजिम भाग लगाउँदा सबै लक्षित वर्गमा भाग नपुग्ने अवस्था आएमा दफा १५ (ग) मा उल्लेखित लक्षित वर्गलाई तोकिएको प्रतिशत मध्ये क्रमशः बढी प्रतिशतबाट भाग

लगाई कोटा निर्धारण गर्नुपर्नेछ । लक्षित वर्ग समूह भित्रका उप समूहको प्रतिशत बराबर भएको अवस्थामा क्रमशः माथिबाट कोटा निर्धारण गर्नुपर्नेछ ।

- (घ) यस अधि शिक्षालय संचालक समितिको निर्णयानुसार स्वीकृत सम्पूर्ण सिटहरूमा कोटा निर्धारण गरिसकेका शिक्षालयहरूले समेत अनिवार्य रूपमा यो निर्देशिका बमोजिमको वर्गीकृत (निःशुल्क) छात्रवृत्ति कोटा निर्धारण गर्नु पर्नेछ ।
- (ङ) माथि दफा मा जे सुकै लेखिएता पनि प्रमाणपत्र तह नर्सिङ्ग कार्यक्रममा साधारण समूह तर्फको वर्गीकृत (निःशुल्क) छात्रवृत्तिको ५०% ले हुन आउने कोटामा मात्र १५% पुरुष परीक्षार्थीलाई प्रतिस्पर्धा गराई योग्यताक्रमानुसार छनौट गरिनेछ ।

#### १६. जेहेन्दार (पूर्ण शुल्कीय) छात्रवृत्ति

- परिषद्का प्रत्येक आंगिक, साभेदारी, सामुदायिक विद्यालय र निजीस्तरमा संचालित शिक्षण संस्थामा परीक्षार्थी भर्नाका लागि संचालन गरिने प्रवेश परीक्षामा प्रत्येक कार्यक्रमको पूर्ण शुल्कीय कोटाको प्रथम पटक संचालित प्रवेश परीक्षाको योग्यताक्रम सूचीको उच्चतम अङ्क प्राप्त गर्ने एक जना परीक्षार्थीलाई जेहेन्दार छात्रवृत्ति प्रदान गरिनेछ । पुनः प्रवेश परीक्षाबाट वा अन्य कार्यक्रम वा शिक्षालयबाट भर्ना हुन आएका परीक्षार्थीहरूले उच्चतम अंक प्राप्त गरेको भएतापनि जेहेन्दार छात्रवृत्ति प्रदान गरिने छैन ।
- (क) यस छात्रवृत्तिका लागि प्रत्येक शिक्षालयको प्रत्येक कार्यक्रममा पूर्ण शुल्कीय तर्फ आवेदन फाराम भर्ने परीक्षार्थीहरू बिच मात्र प्रतिस्पर्धा हुनेछ ।
- (ख) यस छात्रवृत्तिमा छनौट भई सिफारीश भएको परीक्षार्थीहरू कुनै कारणवश भर्ना हुन नगएमा वा भर्ना भई रजिष्ट्रेशन गर्ने समय अगावै अध्ययन गर्न छाडेमा तत्पश्चातको उच्चतम अंक प्राप्त गर्ने अर्को परीक्षार्थीलाई सो छात्रवृत्ति प्रदान गर्नुपर्नेछ । रजिष्ट्रेशन कायम भैसकेपछि यो छात्रवृत्ति पाएका विद्यार्थीले बिचमा अध्ययन छाडेमा अर्को विद्यार्थीलाई छात्रवृत्ति प्रदान गरिने छैन ।
- (ग) यसरी प्रदान गरीने छात्रवृत्ति पहिलो वर्ष वा सेमेष्टरका लागि मात्र लागू हुनेछ । दोस्रो वर्ष वा सेमेष्टरका लागि अधिल्लो वर्ष वा सेमेष्टरको सबै विषय उत्तीर्ण भै उच्चतम अंक प्राप्त गर्ने परीक्षार्थीलाई प्रदान गरिनेछ । यसरी छात्रवृत्ति पाउने विद्यार्थीसँग शिक्षण संस्थाले खाने बस्ने बाहेक अन्य कुनै पनि शुल्क लिन पाउने छैन ।
- (घ) माथी बुँदा ख) बमोजिम वार्षिक वा सेमेष्टर परीक्षामा प्राप्ताङ्क वरावर भएको अवस्थामा अधिल्लो शैक्षिक लब्धांक पत्रको प्राप्ताङ्कको प्रतिशतलाई आधारमानी छात्रवृत्ति प्रदान गर्नुपर्ने छ ।
- (ङ) यस छात्रवृत्तिमा सिफारिस भएको परीक्षार्थी यसै निर्देशिका बमोजिम सोही शिक्षण संस्थामा वर्गीकृत (निःशुल्क) छात्रवृत्तिमा सिफारिस भएको पाइएमा निजलाई वर्गीकृत (निःशुल्क) छात्रवृत्तिनै कायम गरी तत् पश्चातको उच्चतम अंक प्राप्त गर्ने परीक्षार्थीलाई सम्बन्धित शिक्षण संस्थाले जेहेन्दार छात्रवृत्ति उपलब्ध गराई सो को जानकारी प.नि.का. लाई गराउनु पर्नेछ ।

### परिच्छेद ४

#### प्रवेश परीक्षा संचालन तथा नतिजा प्रकाशन सम्बन्धी व्यवस्था

##### १७. प्रवेश परीक्षाको संरचना :

- (क) पूर्ण शुल्कीय तथा वर्गीकृत निःशुल्क छात्रवृत्ति परीक्षाको लागि प्रश्नपत्र निर्माण गर्दा नेपाल सरकारको एस.ई.ई. परीक्षाको पाठ्यक्रमको आधारमा अनिवार्य अंग्रेजी-२०, गणित-२० र विज्ञान-२० गरी जम्मा ६० वटा वस्तुगत बहु-उत्तर प्रश्न सोधिनेछ र लिखित परीक्षाको जम्मा पूर्णाङ्क ७० हुनेछ ।
- (ख) प्रत्येक सही उत्तरको लागि १ अंक प्रदान गरी ६० पूर्णाङ्कमा उत्तर पुस्तिका परीक्षण गरिनेछ । उक्त प्राप्ताङ्कलाई निम्न सूत्रको प्रयोग गरी पूर्णाङ्क ७० मा परिणत (Convert) गरिनेछ ।
- लिखित परीक्षाको जम्मा प्राप्ताङ्क निकाल्ने सूत्रः  $\frac{\text{प्राप्ताङ्क}}{६०} \times ७०$
- प्रश्नपत्रको नमूना अनुसूची ५ मा दिए बमोजिम हुनेछ ।
- (ग) परीक्षाको समय जम्मा १ घण्टा ३० मिनेट हुनेछ ।
- (घ) प्रवेश परीक्षाको उत्तर पुस्तिकाको परीक्षण विधि प.नि.का.ले तोके बमोजिम हुनेछ ।
- (ङ) यस निर्देशिका बमोजिम संचालन हुने वर्गीकृत (निःशुल्क) छात्रवृत्ति र पूर्ण शुल्कीय प्रवेश परीक्षा छुट्टा-छुट्टै संचालन गरी नतिजा प्रकाशन गरिनेछ । पूर्ण शुल्कीय प्रवेश परीक्षा आवेदनको चापको आधारमा आवश्यक

परेमा स्वास्थ्यका कार्यक्रमहरू र स्वास्थ्य बाहेकका अन्य कार्यक्रमलाई फरक फरक सिफ्ट र मितिमा संचालन गर्न सकिनेछ ।

**१८. स्वास्थ्य सम्बन्धी कार्यक्रमहरूको पूर्ण शुल्कीय तर्फको प्रवेश परीक्षा संचालन सम्बन्धी व्यवस्था :**

- (क) पूर्ण शुल्कीय तर्फको स्वास्थ्य सम्बन्धी सम्पूर्ण कार्यक्रमहरूको प्रवेश परीक्षा प.नि.का.ले तोकेको मिति, समय र परीक्षा केन्द्रमा संचालन हुनेछ ।
- (ख) उक्त परीक्षा संचालन, उत्तर पुस्तिका परीक्षण, नतिजा प्रकाशन तथा भर्नाको लागि सिफारिस गर्ने सम्पूर्ण अधिकार तथा जिम्मेवारी प्रदेश कार्यालयमा रहेको दफा २० अनुसार गठित उप समितिको हुनेछ ।
- (ग) स्वास्थ्य सम्बन्धी कुनै कार्यक्रममा तोकिएको कोटा अनुसारको विद्यार्थी संख्या नपुग भएमा स्वास्थ्य सम्बन्धी अन्य कार्यक्रम तथा अन्य शिक्षालयको उत्तीर्ण सूचीमा रहेका एवं न्यूनतम योग्यता पुगेका परीक्षार्थीहरूबाट आवेदन माग गरी योग्यताक्रमानुसार भर्ना गर्न सकिनेछ ।
- (घ) उत्तीर्ण सूचीमा रहेका परीक्षार्थीहरूबाट भर्ना गर्दा पनि विद्यार्थी संख्या नपुगेमा पुनः प्रवेश परीक्षा संचालन गर्न सकिनेछ । पुनः परीक्षा संचालन, नतिजा प्रकाशन तथा भर्नाको लागि सिफारिस गर्ने सम्पूर्ण अधिकार तथा जिम्मेवारी दफा २० अनुसार गठित प्रदेश कार्यालयमा रहेको उप समितिको हुनेछ ।

**१९. पूर्ण शुल्कीय तर्फको स्वास्थ्य बाहेकका कार्यक्रमहरूको प्रवेश परीक्षा संचालन सम्बन्धी व्यवस्था :**

- (क) पूर्ण शुल्कीय तर्फको स्वास्थ्य बाहेकका सम्पूर्ण कार्यक्रमहरूको प्रवेश परीक्षा प.नि.का.ले तोकेको मिति र समयमा सम्बन्धित शिक्षालयमा संचालन हुनेछ ।
- (ख) प.नि.का.ले उपलब्ध गराएको प्रश्नपत्रको आधारमा प्रवेश परीक्षा संचालन, उत्तर पुस्तिका परीक्षण, नतिजा प्रकाशन तथा योग्यताक्रमानुसार भर्नाको लागि सिफारिस गर्ने सम्पूर्ण अधिकार तथा जिम्मेवारी सम्बन्धित शिक्षालयमा रहेको दफा २१ अनुसार गठित उप समितिको हुनेछ ।
- (ग) प्रथम पटक संचालित प्रवेश परीक्षा तथा भर्ना प्रक्रिया अनुसार सिट रिक्त रहेमा पुनः प्रवेश परीक्षाको लागि सूचना प्रकाशन गरी भर्ना प्रक्रिया गर्ने सम्पूर्ण अधिकार तथा जिम्मेवारी सम्बन्धित शिक्षालयमा रहेको उप समितिको हुनेछ ।
- (घ) पुनः प्रवेश परीक्षा संचालनको लागि प्रकाशित सूचना अनुसार पर्न आएका सम्पूर्ण आवेदकहरूको आवेदन परीक्षा संचालन हुनु भन्दा अगावै अनिवार्य रूपमा **online entry** गर्नु पर्नेछ ।
- (ङ) पुनः प्रवेश परीक्षा संचालनको लागि प्रश्नपत्र निर्माण, परीक्षा संचालन, उत्तर पुस्तिका परीक्षण, नतिजा प्रकाशन तथा योग्यताक्रमानुसार भर्नाको लागि सिफारिस गर्ने सम्पूर्ण अधिकार तथा जिम्मेवारी उक्त उप समितिको हुनेछ ।
- (च) योग्यताक्रमानुसार भर्नाको लागि सिफारिस गरिएको नतिजा सूची प्रभावकारी सञ्चार माध्यमबाट सार्वजनिक गर्नु पर्नेछ र उक्त सूची नतिजा प्रकाशन भएकैदिन इमेल मार्फत सम्बन्धित प्रदेश कार्यालयमा अनिवार्य रूपमा पठाउनु पर्नेछ ।
- (छ) अनलाइनमा प्रविष्ट नभएका तथा प्रवेश परीक्षा नदिएका परीक्षार्थी भर्ना गर्न पाइने छैन र त्यस्ता परीक्षार्थीको रजिष्ट्रेशन गरिने छैन ।
- (ज) प.नि.का.ले रजिष्ट्रेशनको आवेदन फाराम भर्ने सूचना प्रकाशित गरेपछि शिक्षालयले कोटा रिक्त भएता पनि भर्ना सम्बन्धी कुनै पनि प्रक्रिया गर्न पाउने छैन ।
- (झ) प्रवेश परीक्षा तथा पुनः प्रवेश परीक्षाको उत्तरपुस्तिका र नतिजा प्रकाशन सम्बन्धी कागजातहरू विद्यार्थीको रजिष्ट्रेशन कार्य समाप्त नभएसम्म शिलवन्दी गरी सुरक्षित राख्नुपर्नेछ ।

**२०. बर्गीकृत (निःशुल्क) छात्रवृत्ति तथा पूर्ण शुल्कीय तर्फका स्वास्थ्य कार्यक्रमहरूको प्रवेश परीक्षा संचालन एवं नतिजा प्रकाशन उप समिति:**

डिप्लोमा तथा प्रमाणपत्र तहको बर्गीकृत (निःशुल्क) छात्रवृत्ति र पूर्ण शुल्कीय तर्फका स्वास्थ्यका सवै कार्यक्रमहरूको प्रवेश परीक्षा संचालन, व्यवस्थापन तथा नतिजा प्रकाशन गर्न परिषद्को प्रदेश कार्यालयमा देहाय बमोजिमको उप-समिति रहनेछ ।

- |  |             |
|--|-------------|
| (क) परिषद्को प्रदेश निर्देशक   | -संयोजक     |
| (ख) सम्बन्धित प्रदेशको शिक्षा हेर्ने मन्त्रालयले तोकेको अधिकृत स्तरको कर्मचारी प्रतिनिधि | -सदस्य      |
| (ग) सम्बन्धित प्रदेश निर्देशकले तोकेको अधिकृतको स्तरको कर्मचारी                          | -सदस्य सचिव |

२१. पूर्ण शुल्कीय तर्फका स्वास्थ्य बाहेकका कार्यक्रमहरूको प्रवेश परीक्षा संचालन तथा नतिजा प्रकाशन उप समिति :  
डिप्लोमा तथा प्रमाणपत्र तहको पूर्ण शुल्कीयको स्वास्थ्य बाहेकका अन्य सबै कार्यक्रमहरूको प्रवेश परीक्षा संचालन, व्यवस्थापन तथा नतिजा प्रकाशन गर्न सम्बन्धित शिक्षालयमा देहाय बमोजिमको उप-समिति रहनेछ।
- (क) सम्बन्धित शिक्षालयका प्राचार्य -संयोजक  
(ख) सम्बन्धित पालिकाको शिक्षा, युवा तथा खेलकुद महाशाखा/शाखा प्रमुख वा निजले -सदस्य  
तोकेको कर्मचारी प्रतिनिधि  
(ग) सम्बन्धित शिक्षालय संचालक समितिले तोकेको प्रशिक्षक वा कर्मचारी -सदस्य सचिव

२२. प्रवेश परीक्षा संचालन तथा नतिजा प्रकाशन उप समितिको काम, कर्तव्य र अधिकार :

- (क) कागजपत्रहरूको रजू लगायतका सम्पूर्ण कार्यहरू गर्ने।  
(ख) प्रवेश परीक्षा संचालन, उत्तर पुस्तिका परीक्षण, नतिजा तयारी, योग्यताक्रम निर्धारण गर्ने।  
(ग) तोकिएका कोटा अनुसार नतिजा प्रकाशन गरी भर्नाको लागि सिफारिस गर्ने।  
(घ) संयोजकले आवश्यकता अनुसार आफू मातहतका प्रशिक्षक तथा कर्मचारीहरूलाई खटाउन सक्नेछ।  
(ङ) सरोकारवालाहरूबाट सो विषयमा कुनै जानकारी, दावी, विरोध, उजुरी वा नेपाल सरकारका न्यायिक, अर्धन्यायिक निकायहरूबाट सोधपुछ वा छानविनका लागि लेखी आएमा छानविन गरी अन्तिम टुंगो लगाई सम्बन्धित निकायलाई जवाफ पठाउने।

नोट :

- अ) परिषद् प्रदेश कार्यालयमा गठित प्रवेश परीक्षा संचालन, व्यवस्थापन तथा नतिजा प्रकाशन उप-समितिले नतिजा प्रकाशन सम्बन्धी कार्य गर्न मितव्ययी रूपमा कार्यटोली गठन गर्न सक्नेछ।  
आ) नतिजा प्रकाशन गर्ने कार्य सम्पन्न गरी प्रतिवेदन बुझाए पश्चात उप-समिति/कार्यटोलीका संयोजक/सदस्यहरूले परीक्षा सम्बन्धी विनियमावली, २०७१ को विनियम ४८ (१) बमोजिमको पारिश्रमिक पाउनेछ।

२३. बर्गीकृत छात्रवृत्तिको नतिजा प्रकाशन तथा सिफारिस

- (क) साधारण समूहको नतिजा प्रकाशन गर्दा साधारण समूह वा लक्षित वर्ग समूहमा Online Application फाराम भरी प्रवेश परीक्षा दिएका परीक्षार्थीहरू बीच इच्छाइएको कार्यक्रम अनुसार प्रदेश स्तरमा प्रतिस्पर्धा गराईनेछ।  
(ख) लक्षित वर्गका आवेदकहरू साधारण समूहमा स्वतः आवेदक हुनेछन्। योग्यताक्रम सूची अनुसार क्रमशः उच्चतम अंक प्राप्त गर्ने परीक्षार्थीहरूलाई निजले निवेदनमा प्राथमिकीकरण गरेको शिक्षालयमा छात्रवृत्तिका लागि सिफारिस गरिनेछ। यदि रोजेको शिक्षालयमा कोटा पूरा हुन गएमा निजले प्राप्त गरेको अंकको आधारमा क्रमशः प्राथमिकीकरण गरेका अन्य शिक्षालयमा छात्रवृत्तिका लागि सिफारिस गरिनेछ।  
(ग) बर्गीकृत (निःशुल्क) छात्रवृत्ति लक्षित वर्ग समूहको छनौट तथा सिफारिसको प्रक्रिया देहाय बमोजिम हुनेछ।  
(अ) लक्षित वर्ग समूहको नतिजा प्रकाशन गर्दा एक वा सो भन्दा बढि लक्षित वर्गमा आवेदन फाराम भरी प्रवेश परीक्षा दिने परीक्षार्थीहरू विच दफा १५.(ग) को क्र.सं. १ देखि १० सम्म क्रमानुसारका लक्षित वर्गलाई कार्यक्रम अनुसार प्रत्येक वर्गमा प्रतिस्पर्धा गराई योग्यताक्रम अनुसार क्रमशः उच्चतम अंक प्राप्त गर्ने मुख्य तथा योग्यताक्रम सूचीमा रहेका परीक्षार्थीहरूको योग्यताक्रमको आधारमा शिक्षालयहरूमा छात्रवृत्तिका लागि सिफारिस गरिनेछ।  
(आ) यसरी प्रतिस्पर्धा गराउँदा कुनै लक्षित वर्गको कोटा रिक्त रहन आएमा दफा १५ (ग) को अन्य लक्षित वर्ग समूहका परीक्षार्थीहरू मध्येबाट उच्चतम अंक प्राप्त गर्ने परीक्षार्थीलाई योग्यताक्रमानुसार सिफारिस गरी नामावली प्रकाशित गरिनेछ।  
(इ) सम्बन्धित कार्यक्रमको सम्बन्धित वर्गका उत्तीर्ण सूचीमा परीक्षार्थीहरू नभएको अवस्थामा गोरखापत्रमा सूचना प्रकाशित गरी अन्य कार्यक्रमको लागि प्रवेश परीक्षामा सामेल भएका परीक्षार्थीहरू मध्येबाट रिक्त कार्यक्रममा अध्ययनका लागि परिषद्का प्रदेश कार्यालयहरूमा निवेदन दर्ता गराएका मध्येबाट प्रवेश परीक्षामा उच्चतम अंक प्राप्त गर्ने योग्य परीक्षार्थीलाई भर्नाका लागि छनौट गरिनेछ।  
(ई) रिक्त सिटहरूको विवरण परिषद्को प्रदेश कार्यालयमा प्राप्त भए पछि जुन शैक्षिक कार्यक्रम र लक्षित वर्गको कोटा रिक्त भएको हो सोही लक्षित वर्ग र शैक्षिक कार्यक्रमका उत्तीर्ण सूचीमा रहेका परीक्षार्थीहरूले

- प्राथमिकीकरण गरेको शिक्षालयमा योग्यताक्रमानुसार दोश्रो पटक वा सो भन्दा पछि भर्नाका लागि ७ दिनको म्याद दिई प्रदेश कार्यालयले सिफारिस गर्नेछ ।
- (उ) रिक्त हुने सिटमा उतीर्ण सूचीमा रहेका परीक्षार्थीहरूबाट सिफारिस गर्न प्रदेश निर्देशकको संयोजकत्वमा ३ सदस्यीय कार्यटोली गठन गरिनेछ ।
- (ऊ) बर्गीकृत (निःशुल्क) छात्रवृत्ति तर्फ रिक्त हुने कोटामा प्रदेश कार्यालयले भर्नाका लागि छनौट तथा सिफारिस सम्बन्धी कार्य शिक्षालयलाई प्रत्यायोजन गर्न पाइने छैन ।
- (ए) उक्त कार्यटोलीले नतिजा प्रकाशन गर्ने कार्य सम्पन्न गरी प्रतिवेदन बुझाए पश्चात परीक्षा सम्बन्धी विनियमावलीको अनुसूची (२) को (९) (२)(ड) बमोजिम खाना/खाजा खर्च पाउनेछ । कार्यटोलीमा परिषद् प्रदेश प्रमुखले तोकेका सवारी चालक १ र कार्यालय सहयोगी १ जना गरी २ जना सहयोगीले कार्यटोलीका सदस्यहरूले पाए सरह खाना/खाजा खर्च पाउनेछन् ।
- (घ) बर्गीकृत छात्रवृत्तिको नतिजा प्रकाशन एवं भर्नाको सिफारिस सम्बन्धी सूचना गोरखापत्र राष्ट्रिय दैनिक पत्रिकामा र यसको विस्तृत विवरण [www.ctevtextam.org.np](http://www.ctevtextam.org.np) वा [www.ctevt.org.np](http://www.ctevt.org.np) मा प्रकाशित गरिनेछ ।

## परिच्छेद ५

### परीक्षार्थी भर्ना सम्बन्धी व्यवस्था

#### २४. शिक्षालयलाई भर्ना सम्बन्धी निर्देशनः

- क) प्रत्येक शिक्षालयले परिषदबाट सञ्चालन स्वीकृति प्राप्त गरेका प्रत्येक शैक्षिक कार्यक्रमको कुल सिट संख्या, लाग्ने शुल्क, छात्रवृत्तिको किसिम र सिट संख्या, सो वापत प्राप्त हुने सुविधा, छात्रवृत्ति प्राप्त गर्न अपनाउनु पर्ने प्रक्रिया र पेश गर्नुपर्ने आवश्यक कागजातहरूको सूची कम्तिमा ८'X४' साइजको नागरिक बडापत्रमा उल्लेख गरी सेवाग्राहीले देख्ने गरी शिक्षालयको हाता भित्र राख्नु पर्नेछ ।
- ख) फारामसाथ पेश गर्नुपर्ने आवश्यक कागजातहरू परीक्षार्थी स्वयमले प्रमाणित गरी सूची बनाई पेश गर्नुपर्नेछ । परीक्षार्थीको फोटो र फाराम साथ संलग्न कागजातहरू ठीक भए नभएको रुजु गरी स्वीकृत एवं प्रमाणित सूची परीक्षार्थीलाई उपलब्ध गराउने जिम्मेवारी सम्बन्धित शिक्षालयको प्राचार्य/प्रमुखको हुनेछ । पेश हुन आएको विवरण फरक पर्न गएमा सम्बन्धित शिक्षालयको प्राचार्य/प्रमुख जवाफदेही हुनुपर्नेछ ।
- ग) प्रवेश परीक्षाको नतिजामा योग्यताक्रम सूचीमा रही भर्नाका लागि सिफारिस गरिएका परीक्षार्थीहरूलाई भर्ना गर्नु पूर्व सम्बन्धित पेशागत संस्था (Professional Council) हरूको प्रचलित कानूनले तोकेको मापदण्ड अनुसार मानसिक तथा शारीरिक रूपमा योग्य भए नभएको विज्ञबाट परीक्षण गराई योग्य परीक्षार्थीलाई मात्र भर्ना गर्ने जिम्मेवारी सम्बन्धित शिक्षालयको हुनेछ । उक्त सिफारिस पत्र रजिष्ट्रेशनको समयमा प.नि.का.मा पेश गर्नुपर्नेछ । यसरी सिफारिस गरिएका परीक्षार्थी मानसिक तथा शारीरिक रूपमा अयोग्य ठहर भई सिट रिक्त हुन आएमा तोकिए बमोजिम भर्ना गर्नुपर्नेछ ।
- घ) जेहेन्दार र बर्गीकृत (निःशुल्क) छात्रवृत्ति पाउने विद्यार्थीसँग शिक्षालयले खाने बस्ने बाहेक अन्य कुनै पनि शुल्क लिन पाउने छैन । सो विपरीत रकम अशुल गरेको पाइएमा परिषद्को ऐन, नियम तथा विनियम बमोजिम शिक्षालयलाई कारवाही हुनेछ ।
- ङ) पूर्ण शुल्कीय कोटामा परीक्षार्थी भर्ना गर्दा यस निर्देशिकामा तोकिएको प्रक्रिया अपनाई गर्नुपर्नेछ ।
- च) शिक्षालयले भर्नाका लागि सिफारिस गरिएका पूर्ण शुल्कीय तर्फका परीक्षार्थीहरूसँग परिषद्द्वारे निर्धारण गरेको शुल्क मात्र लिनु पर्नेछ । तर विदेशी परीक्षार्थीको हकमा शिक्षालयको संचालक समितिले निर्णय गरी तोके बमोजिम हुनेछ ।
- छ) भर्नाको लागि सिफारिस भएका परीक्षार्थीहरूको सक्कल प्रमाणपत्र रुजु गरी तोकिएको आवश्यक न्यूनतम शैक्षिक योग्यता पुगेका परीक्षार्थीहरूलाई मात्र भर्ना गर्ने जिम्मेवारी शिक्षालयका प्राचार्यको हुनेछ । प्रमाणपत्रहरू रुजु गर्दा कुनै विवरण फरक हुन गएमा वा भुटो विवरण पेश गरेको पाइएमा त्यस्ता परीक्षार्थीलाई शिक्षालयले भर्ना गराउने छैन । भर्ना भै सके पनि जुनसुकै समयमा भर्ना तथा रजिष्ट्रेशन रद्द गरिने छ ।
- ज) शिक्षालयमा विद्यार्थीहरूको भर्ना संख्या जतिसुकै भएता पनि प्रत्येक कार्यक्रममा बर्गीकृत (निःशुल्क) र जेहेन्दार छात्रवृत्ति अनिवार्य रूपमा प्रदान गर्नु पर्नेछ ।



- भ) वर्गीकृत (निःशुल्क) छात्रवृत्तिमा सिफारिस भएको परीक्षार्थीको नतिजा विवरण शिक्षालयले प.नि.का.को वेबसाइटबाट Download गरी शिक्षालयको सूचनापाटीमा टांस गर्नुपर्नेछ ।
- ब) शिक्षालयले भर्नाका लागि सिफारिस गरिएका मुख्य परीक्षार्थीहरू तोकिएको समयमा भर्ना नभई सिट रिक्त रहेको खण्डमा सार्वजनिक सूचना प्रकाशन गर्दा रिक्त रहेको वर्ग, कोटा र संख्या स्पष्ट उल्लेख गरी उत्तीर्ण सूचीमा रहेकाहरूको लागि सूचना प्रकाशित गर्नुपर्नेछ ।
- ट) पूर्ण शुल्कीय तर्फ भर्ना भएको कुनै परीक्षार्थी वर्गीकृत (निःशुल्क) छात्रवृत्ति तर्फ सो शिक्षालय वा अन्य शिक्षालयमा सिफारिस भई भर्ना भएमा पूर्ण शुल्कीय तर्फ रिक्त हुने कोटामा सम्बन्धित शिक्षालयले निर्देशिकाको उफा २५ बमोजिमको प्रक्रिया पुरा गरी नयां परीक्षार्थी भर्ना गर्न सक्नेछ । वर्गीकृत (निःशुल्क) छात्रवृत्तिमा सिफारिस भएमा निजले भर्ना हुंदा बुझाएको रकम सम्बन्धित शिक्षालयले फिर्ता गर्नुपर्नेछ ।
- ठ) शिक्षालयले भर्ना सम्बन्धी निर्देशिका बमोजिम मात्र परीक्षार्थीहरू भर्ना गर्नुपर्नेछ । निर्देशिका विपरीत भर्ना गरेको पाइएमा उक्त विद्यार्थीको रजिष्ट्रेशन खारेज भई उक्त शिक्षालयको आगामी शैक्षिक सत्रमा सो कार्यक्रमको स्वीकृत कोटा भित्र रहने गरी वर्गीकृत (निःशुल्क) छात्रवृत्तिमा सोही संख्याको दोब्बर संख्या बराबर सिट थप गरिनेछ । तर यसरी संख्या थप गर्दा स्वीकृत कोटा भन्दा बढी हुने छैन ।
- ड) प.नि.का ले रजिष्ट्रेशनको आवेदन फाराम भर्ने सूचना प्रकाशित गरेपछि प्रदेश कार्यालय र शिक्षालयले कोटा रिक्त भएता पनि भर्नाको लागि नाम सिफारिस तथा भर्ना सम्बन्धी अन्य कुनै पनि प्रक्रिया गर्न पाउने छैनन् ।

## २५. शिक्षालयहरूले पूर्ण शुल्कीय परीक्षार्थी भर्ना गर्दा अपनाउनु पर्ने प्रक्रिया:

- (क) पूर्ण शुल्कीय खुला तथा लक्षित वर्ग कोटामा भर्नाका लागि सिफारिस गरिएका मुख्य परीक्षार्थीहरूलाई सम्बन्धित शिक्षालयले सिफारिस गरेको मितिले १० दिन भित्र भर्ना गराई सक्नुपर्नेछ ।
- (ख) तोकिएको म्याद भित्र मुख्य परीक्षार्थी भर्ना हुन नआएमा सो संस्थाको सम्बन्धित कार्यक्रमको उत्तीर्ण सूचीमा रहेका परीक्षार्थीलाई जानकारी हुने गरी सम्बन्धित शिक्षालयले प्रमाणपत्र तह नर्सिङ्ग, अस्थाल्मिक साइन्स, डिप्लोमा इन फार्मेसी र सामान्य चिकित्सा कार्यक्रमका हकमा कम्तिमा ५ दिनको म्याद दिई रिक्त रहेको वर्ग, कोटा, संख्या स्पष्ट उल्लेख गरी गोरखापत्रमा सार्वजनिक सूचना प्रकाशित गर्नु पर्नेछ ।
- (ग) सो बाहेक अन्य कार्यक्रमहरूको हकमा कम्तिमा ५ दिनको म्याद दिइ शिक्षालयको मूलसूचना पाटीमा र प्रभावकारी संचार माध्यममा सूचना प्रकाशित गर्नुपर्नेछ ।
- (घ) उपरोक्त अनुसार दर्ता हुन आएका निवेदनहरू शिक्षालयको मूल दर्ता किताबमा दर्ता गरी अन्तिम मिति सम्म दर्ता हुन आएका योग्यताक्रम सूचीका उम्मेदवार मध्येबाट योग्यताक्रम अनुसार रिक्त सिटहरूमा परीक्षार्थी भर्ना गर्नु पर्नेछ ।
- (ङ) तोकिएको वर्गको उत्तीर्ण सूचीमा उम्मेदवार भएसम्म सोही वर्गको सूचीका उम्मेदवारबाट योग्यताक्रमानुसार छनौट गरी भर्ना गर्नुपर्नेछ ।
- (च) उल्लेखित प्रक्रिया अपनाउदा पनि परीक्षार्थी भर्ना नभई कोटा रिक्त हुन आएमा सो को लिखित जानकारी सम्बन्धित परिषद्, प्रदेश कार्यालयलाई गराई रिक्त हुन आउने प्रत्येक शैक्षिक कार्यक्रमको सिटमा निम्न प्रक्रिया अपनाइ भर्ना गर्नु पर्नेछ ।
- (अ) रिक्त सिट संख्या उल्लेख गरी प.नि.का.द्वारा सोही शैक्षिक सत्रका लागि प्रमाणपत्र तह स्वास्थ्य तर्फका कार्यक्रमका लागि सोहि कार्यक्रममा लिइएको प्रवेश परीक्षाको योग्यताक्रम सूचीमा परेका मध्येबाट र सो बाहेकका अन्य शैक्षिक कार्यक्रमका लागि जुनसुकै कार्यक्रममा निर्देशिकाले तोकेको शैक्षिक योग्यता पुगी प्रवेश परीक्षाको योग्यताक्रम सूचीमा रहेका परीक्षार्थीहरूले सो सूची सहित अन्य शिक्षालयको सिट रिक्त रहेको शैक्षिक कार्यक्रममा भर्नाका लागि निवेदन दर्ता गराउन पाउनेछन् । यसरी रिक्त रहेको सिटमा भर्ना प्रक्रिया गर्दा शिक्षालयले सार्वजनिक सूचना जारी गर्नु पर्नेछ ।
- (आ) उपरोक्त अनुसार दर्ता हुन आएका निवेदनहरू शिक्षालयको मूल दर्ता किताबमा दर्ता गरी अन्तिम मितिसम्म दर्ता हुन आएका निवेदनहरू मध्येबाट प्रवेश परीक्षामा प्राप्त गरेको योग्यताक्रम अनुसार रिक्त सिटहरूमा परीक्षार्थी भर्ना गर्नु पर्नेछ ।
- (इ) उल्लेखित प्रक्रिया अपनाई भर्ना गरिएका परीक्षार्थीहरूको परिषद् रजिष्ट्रेशन गराउँदा माथी प्रक्रियामा माग गरेको सम्पूर्ण कागजातहरू (सार्वजनिक सूचनाको सक्कल प्रति, निवेदन दर्ता भएको मूल दर्ता किताबको प्रमाणित प्रतिलिपि तथा योग्यता क्रमको सूचीको प्रमाणित प्रतिलिपि) अनिवार्य रूपमा पेश गर्नु पर्नेछ । यसरी प्रक्रिया र कागजात नपुगी आएको परीक्षार्थीको भर्ना स्वतः रद्द हुनेछ ।

- (ई) पूर्ण शुल्कीय कोटाहरुमा पूर्ण शुल्कीय तर्फको बैकल्पिक परीक्षार्थी नभई कोटा खाली रहन गएको खण्डमा मात्र वर्गीकृत (निःशुल्क) छात्रवृत्तिको बैकल्पिक परीक्षार्थीलाई योग्यताक्रमानुसार भर्ना गर्न सकिनेछ ।
- (उ) आरक्षित कोटाहरुमा सम्बन्धित कोटाको मुख्य उम्मेदवार भर्ना हुन नआई रिक्त हुन गएको खण्डमा सोही कोटाको बैकल्पिक परीक्षार्थीलाई योग्यताक्रमानुसार भर्ना गर्न सकिनेछ ।
- (ऊ) पूर्ण शुल्कीय तर्फको उत्तीर्ण सूचीमा रहेका परीक्षार्थीहरुलाई योग्यताक्रम अनुसार भर्ना नगरी अनियमित भर्ना गरेको पाइएमा सो को दोब्बर संख्यामा आगामी शैक्षिक सत्रमा वर्गीकृत (निःशुल्क) छात्रवृत्तिमा कोटा थप गरिनेछ ।

## २६. प्रमाणपत्र तह स्वास्थ्य कार्यक्रमका परीक्षार्थीले अन्य शिक्षालयमा भर्ना सम्बन्धी व्यवस्था :

प्रमाणपत्र तह स्वास्थ्य कार्यक्रममा प्रवेश परीक्षा दिएका परीक्षार्थीले प्रवेश परीक्षाको योग्यताक्रम सूची सहित अन्य शिक्षालयमा रिक्त रहेको अन्य कार्यक्रमको रिक्त सिटमा भर्नाका लागि न्यूनतम शैक्षिक योग्यता पुगेका परीक्षार्थीले निवेदन दर्ता गराउन पाउनेछन् । तर स्वास्थ्य बाहेकका अन्य कार्यक्रममा प्रवेश परीक्षामा सहभागी परीक्षार्थीहरुले भने प्रमाणपत्र तह स्वास्थ्यका कार्यक्रममा निवेदन दिन पाउने छैनन् ।

तर आफुले प्रवेश परीक्षा दिएको कार्यक्रम भन्दा छुट्टै कार्यक्रममा भर्नाका लागि निवेदन दर्ता गराए पनि पहिलो प्राथमिकता सोही कार्यक्रममा प्रवेश परीक्षा दिने परीक्षार्थीलाई दिई भर्ना गर्नुपर्नेछ ।

## २७. शिक्षालयले वर्गीकृत (निःशुल्क) छात्रवृत्ति तर्फको परीक्षार्थी भर्ना गर्दा अपनाउनु पर्ने प्रक्रिया:

- (क) प्रदेश कार्यालयबाट वर्गीकृत (निःशुल्क) छात्रवृत्तिका लागि सिफारिस गरिएका मुख्य परीक्षार्थीहरुले नतिजा प्रकाशन भएको मितिले १० दिन भित्र सम्बन्धित शिक्षालयमा भर्ना भई सक्नुपर्नेछ ।
- (ख) मुख्य परीक्षार्थी भर्ना हुन नआई छात्रवृत्तिको सिट रिक्त रहन आएमा सम्बन्धित शिक्षालयले तोकिएको म्याद भित्र भर्ना हुन नआउने विद्यार्थीको नाम, कार्यक्रम, संख्या र वर्ग खुलाई सो को लिखित जानकारी परिषद्को सम्बन्धित प्रदेश कार्यालयमा ३ दिन भित्र अनिवार्य रूपमा जानकारी गराईसक्नु पर्नेछ ।
- (ग) छात्रवृत्तिका लागि दोश्रो वा सो भन्दा बढी पटक सिफारिस गरिएका मुख्य परीक्षार्थीहरुले नतिजा प्रकाशन भएको मितिले ७ दिन भित्र सम्बन्धित शिक्षालयमा भर्ना भई सक्नुपर्नेछ ।
- (घ) छात्रवृत्तिका लागि सिफारिस भएका परीक्षार्थीहरुलाई सम्बन्धित शिक्षालयले तोकिएको मिति भित्र अनिवार्य रूपमा भर्ना गराई सो को जानकारी प्रदेश कार्यालयलाई गराउनु पर्नेछ ।
- (ङ) प्रदेश कार्यालयहरुबाट वर्गीकृत निःशुल्क छात्रवृत्तिमा सिफारिस गरिएका परीक्षार्थी बाहेक अन्य परीक्षार्थीलाई छात्रवृत्तिमा भर्ना गर्न पाइने छैन । नियम विपरीत भर्ना गरेको पाइएमा उक्त विद्यार्थीको भर्ना जुनसुकै बेला रद्द गरिनेछ ।
- (च) छात्रवृत्ति व्यवस्थापनमा असहयोग गर्ने तथा नियम विपरीत भर्ना गर्ने शिक्षालयको आगामी शैक्षिक सत्रमा सो कार्यक्रमको स्वीकृत कोटा भित्र रहने गरी वर्गीकृत (निःशुल्क) छात्रवृत्तिमा सोही संख्याको दोब्बर सिट थप गरिनेछ ।

## २८. परीक्षार्थीले शिक्षालयमा भर्नाका समयमा पेश गर्नुपर्ने आवश्यक कागजातहरु:

पूर्ण शुल्कीय तथा छात्रवृत्ति तर्फ भर्नाका लागि सिफारिस गरिएका परीक्षार्थीहरुले तोकिएको मिति र समय भित्र निम्न कागजात सहित सम्बन्धित शिक्षालयमा उपस्थित भई भर्ना हुनु पर्नेछ:

- (क) तोकिए बमोजिम न्यूनतम योग्यता वा सो सरहको परीक्षाको लब्धाङ्कपत्र र चारित्रिक प्रमाणपत्रको सक्कल र प्रमाणित प्रतिलिपि, नेपाल बाहेक अन्य देशबाट सो सरहको परीक्षा उत्तीर्ण गर्नेहरुले समकक्षता प्रमाणपत्रको सक्कल र प्रमाणित प्रतिलिपि पेश गर्नुपर्नेछ । राहदानी तथा प्रवेशाज्ञा आवश्यक पर्ने विदेशी मुलुकका परीक्षार्थीको हकमा राहदानी तथा प्रवेशाज्ञा एवं अध्ययन अनुमति पत्रको प्रमाणित प्रतिलिपि पेश गर्नुपर्नेछ ।
- (ख) छात्रवृत्ति तथा पूर्ण शुल्कीय लक्षित वर्गको हकमा नेपाली नागरीकताको प्रमाणपत्र वा नावालिक वा जन्म दर्ताको प्रमाणपत्र तथा आफ्नो वर्गको परिचय खुल्ने प्रमाणपत्रको सक्कल र प्रमाणित प्रतिलिपि पेश गर्नुपर्नेछ ।

## परिच्छेद ६

### रजिष्ट्रेशन सम्बन्धी व्यवस्था

प्रत्येक विद्यार्थीहरूले परिषद्, रजिष्ट्रेशनका लागि प.नि.का.ले तोकेको ढाँचाको रजिष्ट्रेशन फाराम भरी आफू अध्ययनरत शिक्षालयमा र सम्बन्धित शिक्षालयले तोकिएको अवधि भित्र प.नि.का.ले तोकेको कार्यालयमा बुझाउनु पर्नेछ।

#### २९. रजिष्ट्रेशनका लागि आवश्यक कागजातहरू:

- रजिष्ट्रेशन फाराम साथ निम्न लिखित कागजातहरू समावेश गरेको हुनुपर्दछ।
- छात्रवृत्ति तथा स्वास्थ्य सम्बन्धी कार्यक्रमका हकमा परिषद्, प्रदेश कार्यालयले र अन्य कार्यक्रमको हकमा सम्बन्धित शिक्षालयले भर्नाका लागि सिफारिस गरेको नतिजा सूचीको प्रतिलिपि।
  - दफा ३ (क) र (ख) बमोजिम न्यूनतम योग्यता वा सो सरहको परीक्षाको लब्धाङ्कपत्र र चारित्रिक प्रमाणपत्रको प्रमाणित प्रतिलिपि,
  - छात्रवृत्तिका हकमा दफा ९ मा उल्लेख भए बमोजिमका आवश्यक कागजातहरूको प्रमाणित प्रतिलिपि अनिवार्य रूपमा पेश गर्नुपर्नेछ।
  - पूर्ण शुल्कीयको हकमा प्रवेश पत्रको सक्कल र छात्रवृत्तिको हकमा प्रशिक्षार्थी स्वयमले प्रमाणित गरेको प्रवेश पत्र अनिवार्य रूपमा पेश गर्नुपर्नेछ।
  - अन्य शिक्षणसंस्था तथा कार्यक्रमबाट भर्ना भएका विद्यार्थीहरूको हकमा अतिरिक्त विद्यार्थी भर्नाको लागि शिक्षालयले प्रकाशित गरेको सार्वजनिक सूचना र भर्नाको लागि प्रकाशित गरेको योग्यताक्रम अनुसारको नतिजा सूची अनिवार्य समावेश गर्नु पर्नेछ।
  - सम्बन्धित शिक्षालयको मूल दर्ता कितावमा गरिएको दर्ता अभिलेखको प्रमाणित प्रतिलिपि पेश गर्नुपर्नेछ।
  - सिफारिस प्रक्रिया नियम विपरीत भर्ना गरी रजिष्ट्रेशन कायम भएता पनि सो को प्रमाणित भएमा जुनसुकै बेला पनि त्यस्ता विद्यार्थीहरूको रजिष्ट्रेशन खारेज गरिनेछ।

## परिच्छेद ७

### शुल्क सम्बन्धी व्यवस्था

#### ३०. प्रवेश परीक्षा एवं अन्य शुल्क:

परिषद्संग सम्बन्धित निम्न शुल्कहरू सम्बन्धित संस्थाले प.नि.का. वा परिषद्का सम्बन्धित प्रदेश कार्यालयको खाता रहेको राष्ट्रिय वाणिज्य बैंकमा जम्मा गर्नु पर्नेछ र जम्मा गरेको भौचरमा रकम जम्मा गर्ने शिक्षालयको नाम र रकमको प्रयोजन स्पष्ट रूपमा उल्लेख गर्नुपर्नेछ।

- डिप्लोमा तथा प्रमाणपत्र तहको स्वास्थ्य तर्फको पूर्ण शुल्कीय तर्फ** प्रति परीक्षार्थी प्रवेश परीक्षा दस्तुर रु. १,५००। का दरले प.नि.का.बाट प्रकाशित सूचनामा उल्लेखित खातामा जम्मा गरी भौचर बुझाई प्रदेश कार्यालयबाट रसिद लिनु पर्नेछ।
- डिप्लोमा तथा प्रमाणपत्र तहको स्वास्थ्य बाहेक अन्य कार्यक्रमको पूर्ण शुल्कीय तर्फ** प्रति परीक्षार्थी प्रवेश परीक्षा दस्तुर रु. १,५००। मध्ये रु. ५००। सम्बन्धित शिक्षालयले नतिजा तयारी, नतिजा प्रकाशन, उप-समितिका पदाधिकारीहरूको पारिश्रमिक भुक्तानी लगायतका परीक्षा सम्बन्धी कार्यका लागि राखि प्रति परीक्षार्थी रु. १,०००। का दरले प.नि.का.बाट प्रकाशित सूचनामा उल्लेखित खातामा रजिष्ट्रेशन फारामको सूचना प्रकाशित भएको ३ दिन भित्र प्रवेश परीक्षाको समष्टिगतमा भएको संख्या बराबरको प्रवेश परीक्षा दस्तुर र सूचना प्रकाशन शुल्क एकमुष्ट जम्मा गरेको भौचर बुझाई प्रदेश कार्यालयबाट रसिद लिनु पर्नेछ। **स्पष्टीकरण:** शिक्षालयले उल्लेखित शुल्कको अतिरिक्त परीक्षार्थीहरूबाट अन्य कुनै पनि शुल्क लिन पाउने छैन। यदि त्यस्तो रकम लिएको प्रमाणित भएमा प्रचलित कानून बमोजिम सजाय हुनेछ।
- प्रवेश परीक्षा संचालन तथा नतिजा प्रकाशन वापत प.नि.का. तथा प्रदेश कार्यालयबाट अन्य कुनै पनि खर्च रकम सोधभर्ना उपलब्ध गराइने छैन।
- प्रवेश परीक्षा शुल्क (बर्गीकृत) निःशुल्क छात्रवृत्ति:** प्रत्येक परीक्षार्थीले प.नि.का. ले उपलब्ध गराएको सेवा प्रदायकबाट रु. १,०००। जम्मा गरी (बर्गीकृत) निःशुल्क छात्रवृत्तिको Application form Online submit गर्नुपर्नेछ।

- (ड) **सूचना प्रकाशन शुल्क:** प्रत्येक शिक्षालयले भर्ना तथा आवेदन फाराम माग सम्बन्धी पत्रिकामा प्रकाशित सूचनाको दस्तुर वापत प्रति कार्यक्रम रु.५,००० का दरले र एकै शिक्षालयमा एक भन्दा बढी कार्यक्रम संचालन भएको खण्डमा प्रति थप कार्यक्रम वापत रु. ३,००० का दरले सूचना प्रकाशन शुल्क बुझाउनु पर्नेछ ।
- (च) **अन्य शुल्क:** अन्य शुल्कको हकमा प्रा.शि.तथा व्या.ता.परिषद्को आर्थिक प्रशासन सम्बन्धी विनियमावली २०६२ र परीक्षा सम्बन्धी विनियमावली २०७१ अनुसार हुनेछ ।

## परिच्छेद ८

### विविध

#### ३१. अनुगमन :

- (क) प्रवेश परीक्षा संचालन तथा नतिजा प्रकाशन कार्यको प.नि.का. तथा प्रदेश कार्यालयहरूले आवश्यक कर्मचारीहरू खटाई अनुगमन गर्नेछन् ।
- (ख) शिक्षा, विज्ञान तथा प्रविधि मन्त्रालय, सम्बन्धित प्रदेशको शिक्षा हेर्ने मन्त्रालय, परिषद् केन्द्रिय कार्यालयले यस निर्देशिका बमोजिम संचालन हुने प्रवेश परीक्षा संचालन, नतिजा प्रकाशन, विद्यार्थी भर्ना प्रक्रिया र रजिष्ट्रेशन सम्मका सम्पूर्ण क्रियाकलापहरूको जुनसुकै बेला पनि अनुगमन गर्न सक्नेछन् ।
- (ग) प्रवेश परीक्षा संचालन तथा नतिजा प्रकाशन उपसमितिले अनुगमनमा आएका कर्मचारीहरूलाई आवश्यक सहयोग गर्नु पर्नेछ ।

#### ३२. खारेजी र बचाऊ :

- (क) प्राविधिक शिक्षा तथा व्यावसायिक तालीम परिषद्, परीक्षा नियन्त्रण कार्यालयद्वारा जारी गरिएको प्रवेश परीक्षा तथा छात्रवृत्ति सम्बन्धी निर्देशिका २०७४ लाई खारेज गरिएको छ । सो निर्देशिका बमोजिम भए गरेका कामहरू यसै निर्देशिका बमोजिम भएको मानिनेछ ।
- (ख) यस निर्देशिकामा भएका कुराहरू यसै निर्देशिका बमोजिम र निर्देशिकामा नभएका कुराहरू परिषद्को ऐन, नियम, विनियम तथा परीक्षा समितिको निर्णय बमोजिम हुनेछ ।
- (ग) यस निर्देशिकामा व्यवस्था गरिएका कुराहरू परिषद्को ऐन, नियम तथा विनियम संग बाझिन गएमा बाझिएको हदसम्म अमान्य हुनेछ ।
- (घ) यस निर्देशिकामा उल्लेखित कुराहरू अस्पष्ट भएमा सो को व्याख्या गर्ने अधिकार परीक्षा समितिलाई हुनेछ ।

# अनुसूची

अनुसूची-१

पूर्णशुल्कीय तर्फको अनलाइन आवेदन फाराम भर्नको लागि निर्देशन



Council for Technical Education and Vocational Training  
Office of the Controller of Examinations  
Sanothimi, Bhaktapur

Web Based Online Integrated Training Management  
System (ITMS)

# User Manual

(Paying Entrance Application Form Online Data Entry for Institute)

1. Open Google Chrome Browser
2. Type Address Bar on [www.ctevexam.org.np](http://www.ctevexam.org.np)



3. Go to **Online System** and Click On --> **Integrated Training Management System (ITMS)**

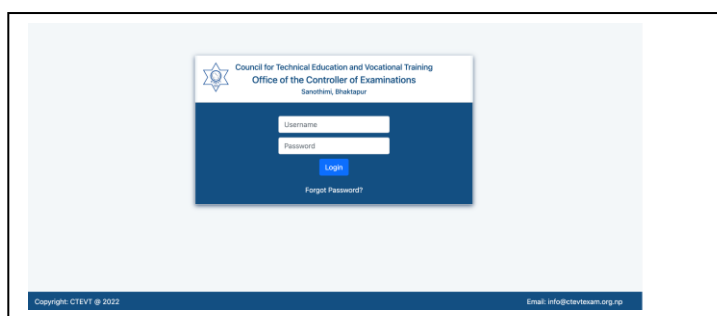

4. Click on **Integrated Training Management System (ITMS)** and **Enter User and Password** then **Click Login**

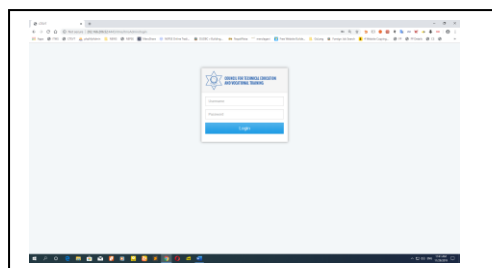

5. **Login Page**

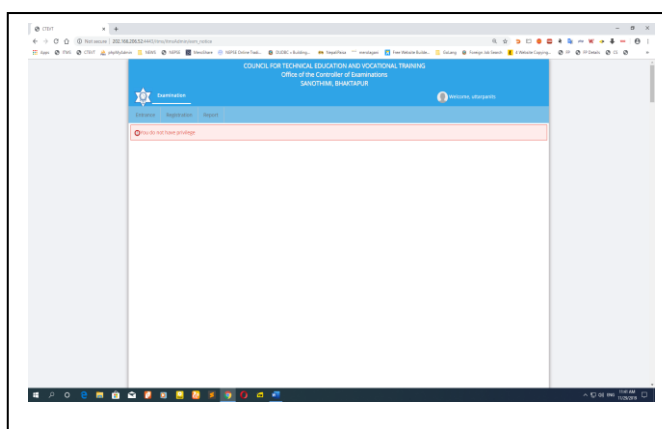

## 6. Click on Entrance Tab

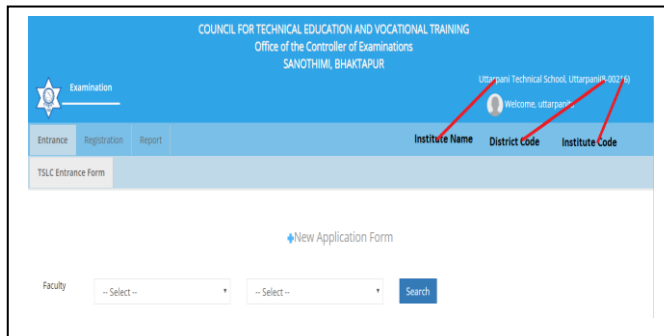

## 7. Click on + New Application Form

Application No. = ((216) Institute Code + (06) Program Code + 01) = 2160601 (Example)  
(for Program Code in Last Page)

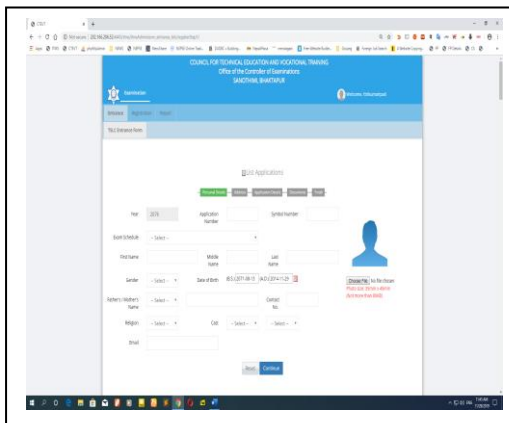

## 8. Fill up all Requirement then Click on Continue

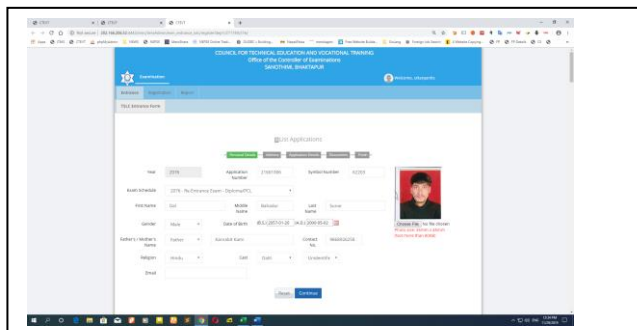

## 9. Fill up Step 2 then Click on Continue

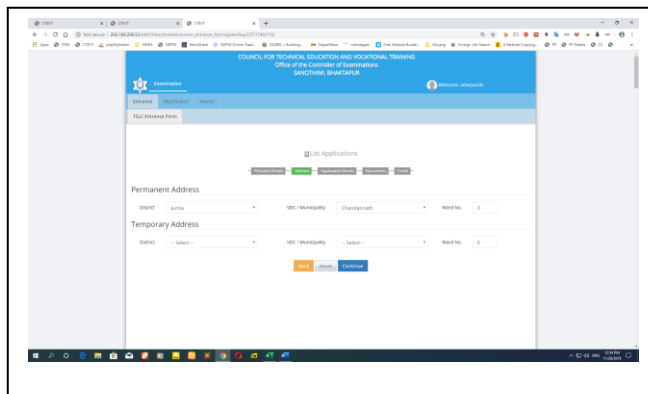



9. Fill up Step 3 then **Click on Continue**

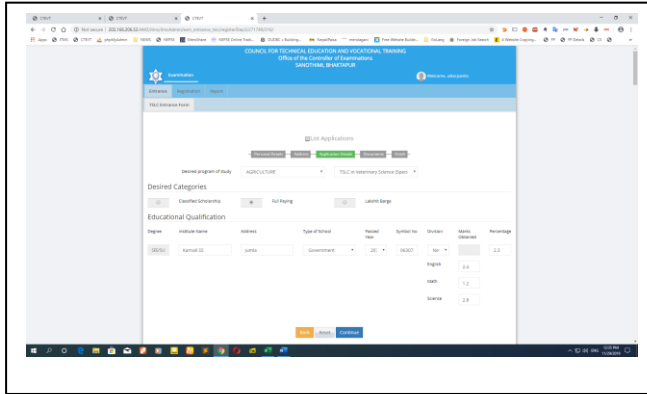

9. Fill up Step 4 then **Click on Continue**

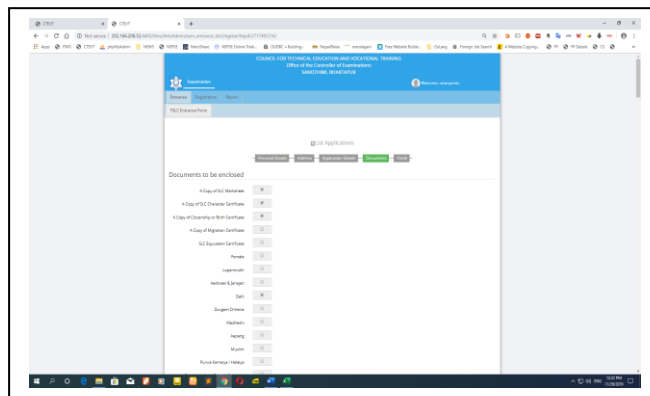

9. Fill up Step 5 then **Click on Print**

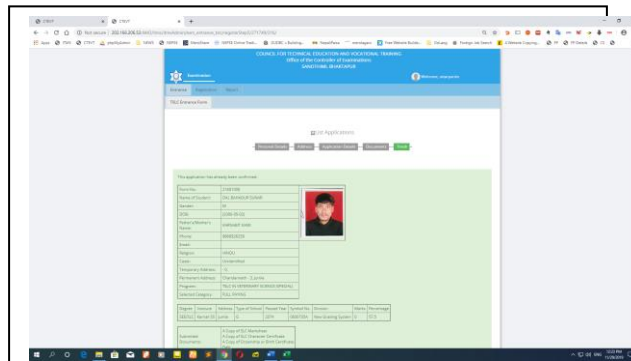

10. Click on **Go to Application form**

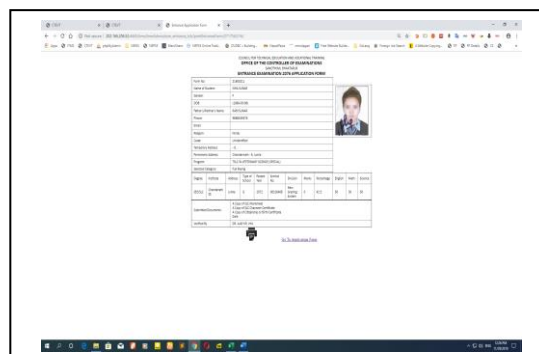

## 11. Final Status of Your Form Fill up

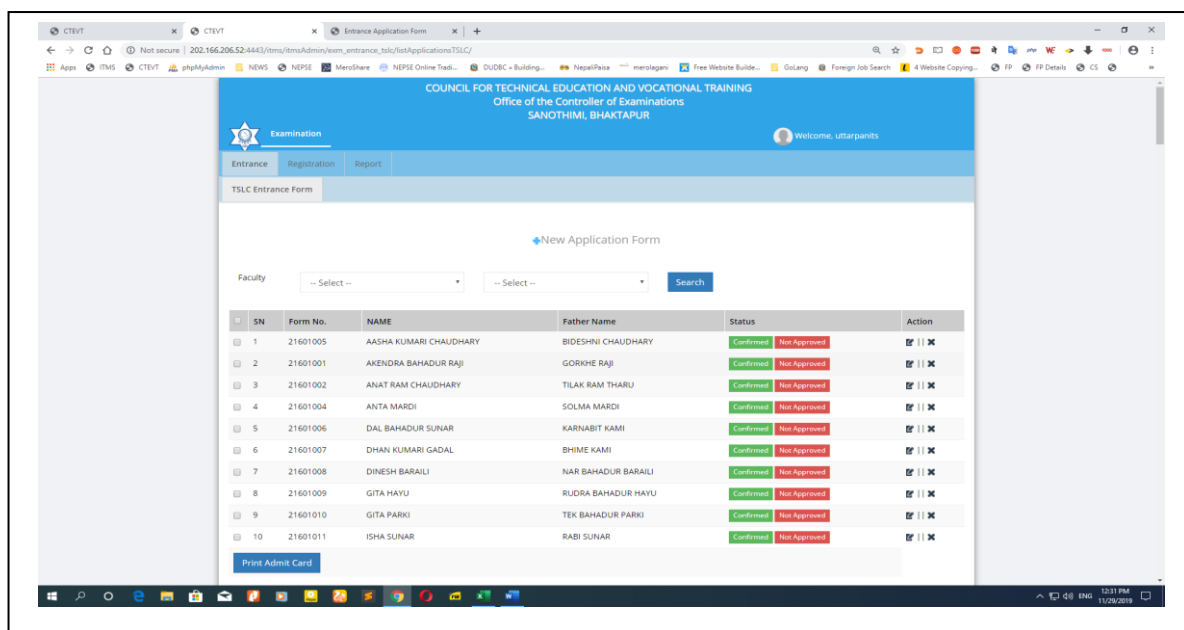

### Diploma/PCL Level Program Name and Code No.:-

S.N.	Diploma/PCL Program Name	Program Code
1	Acupuncture	19
2	Agriculture (Plant Science)	06
3	Agriculture (Veterinary Science)	07
4	Architecture Engineering	24
5	Automobile Engineering	25
6	Biomedical Equipment Engineering	26
7	Civil Engineering	02
8	Civil Engineering (Additional)	28
9	Computer Engineering	09
10	Dental Science (Dental Hygiene)	20
11	Diagnostic Radiography	21
12	Electrical & Electronics Engineering	11
13	Electrical Engineering	10
14	Electronics Engineering	12
15	Entrepreneurship Development	40
16	Food & Dairy Technology	13
17	Forestry	14
18	General Ayurveda Medicine	22
19	General Medicine	03
20	Geomatics Engineering	15
21	Homeopathy	23
22	Hotel Management	16
23	Hydropower Engineering	43
24	Information Technology	17
25	Mechanical Engineering	18
26	Medical Lab Technology	05
27	Nursing	01
28	Ophthalmic Science	08
29	Pharmacy	04
30	Physiotherapy	32
31	Refrigeration and A/C	42
32	Social Works	33

## अनुसूची-२

वर्गीकृत (निःशुल्क) छात्रवृत्ति तर्फको अनलाईन आवेदन फाराम भर्नको लागि निर्देशन



# Council for Technical Education and Vocational Training Office of the Controller of Examinations Sanothimi, Bhaktapur

## Web Based Online Classified Scholarship Entrance Form Submissions [Diploma/PCL and Pre-Diploma (TSLC)]

# User Manual

(Classified Scholarship Entrance Application Form Online Data Entry for Student)

1. Open Google Chrome Browser
2. Type Address Bar on [www.ctevtexam.org.np](http://www.ctevtexam.org.np)



3. Click on **Classified Scholarship Online System** and Select Application Type Then **Click New User**



#### 4. Pre-Payment Details Page then Fill-up all Requirements and Click Proceed to Payment

COUNCIL FOR TECHNICAL EDUCATION AND VOCATIONAL TRAINING  
People with skills are the assets of the nation and people without skills are liabilities

Pre-Payment Details

Applicant Name \* Shreeram Kumar Nepali

Mobile \* 98415XXXXX

Proceed to Payment

Copyright: © CTEVT Nepal, 2020. All Rights Reserved

#### 5. Please Select Payment Method and Enter Payment Details and Click Proceed

COUNCIL FOR TECHNICAL EDUCATION AND VOCATIONAL TRAINING  
People with skills are the assets of the nation and people without skills are liabilities

Please Select Payment Process and enter payment details!!!

Already Paid  Pay Now

Payed Using \*  Sewa  Khalti  IMBpay

Payment Token \* 0987654321

Proceed

Copyright: © CTEVT Nepal, 2020. All Rights Reserved

#### 6. Create New Password then Click Change Password

COUNCIL FOR TECHNICAL EDUCATION AND VOCATIONAL TRAINING  
People with skills are the assets of the nation and people without skills are liabilities

Congratulations ! Your payment has been verified and you have successfully logged in !!

Create New Password which should be used for next login !

New Password

Confirm Password

Change Password

Copyright: © CTEVT Nepal, 2020. All Rights Reserved

(for Existing User to Next Time Logging Your Mobile No. and Password)

7. Fill up all Requirement then **Click on Continue**

The screenshot shows the 'PERSONAL/ADDRESS DETAILS' section of the CTEVT application form. It includes fields for First Name, Middle Name, Last Name, Gender, Date of Birth, Religion, and Contact No. There is also a photo upload area with a warning: '[Choose File] 2019.11.11. 6:56:11pm Only PDF Image is allowed and Photo size (300x300) (Max size 100KB)'. Below this is the 'ADDRESS DETAILS' section with dropdown menus for Province, District, Local Level, and Ward No. for both Permanent and Temporary addresses. A 'Continue' button is visible at the bottom.

8. Select Quota and Upload Required Document Then **Click on Continue**

The screenshot shows the 'PERSONAL/ADDRESS DETAILS' section of the CTEVT application form. It includes fields for First Name, Middle Name, Last Name, Gender, Date of Birth, Religion, and Contact No. There is also a photo upload area with a warning: '[Choose File] 2019.11.11. 6:56:11pm Only PDF Image is allowed and Photo size (300x300) (Max size 100KB)'. Below this is the 'ADDRESS DETAILS' section with dropdown menus for Province, District, Local Level, and Ward No. for both Permanent and Temporary addresses. A 'Continue' button is visible at the bottom.

8. Desired Province, Program, Exam Center and Select all Desired Institute in Priority Order then **Click on Continue**

The screenshot shows the 'PERSONAL/ADDRESS DETAILS' section of the CTEVT application form. It includes fields for First Name, Middle Name, Last Name, Gender, Date of Birth, Religion, and Contact No. There is also a photo upload area with a warning: '[Choose File] 2019.11.11. 6:56:11pm Only PDF Image is allowed and Photo size (300x300) (Max size 100KB)'. Below this is the 'ADDRESS DETAILS' section with dropdown menus for Province, District, Local Level, and Ward No. for both Permanent and Temporary addresses. A 'Continue' button is visible at the bottom.

8. Final Step Preview All Fill-up Contains Then **Click on Print Details or Print Admit card**

The screenshot shows the 'PERSONAL/ADDRESS DETAILS' section of the CTEVT application form. It includes fields for First Name, Middle Name, Last Name, Gender, Date of Birth, Religion, and Contact No. There is also a photo upload area with a warning: '[Choose File] 2019.11.11. 6:56:11pm Only PDF Image is allowed and Photo size (300x300) (Max size 100KB)'. Below this is the 'ADDRESS DETAILS' section with dropdown menus for Province, District, Local Level, and Ward No. for both Permanent and Temporary addresses. A 'Continue' button is visible at the bottom.

## 8. Sample of **Print Admit Card**

 <p>COUNCIL FOR TECHNICAL EDUCATION AND VOCATIONAL TRAINING OFFICE OF THE CONTROLLER OF EXAMINATION GANDHINAGAR, BIRTAPUR Diploma - PCL Level CLASSIFIED SCHOLARSHIP ENTRANCE ADMIT CARD - 2077</p>	<p>Examin Fillup Details</p> <p>Region: Panchthakya Durgam Kshetra Date: Arthik Bihanna</p>
	<p>Symbol Number: 1920205                  Name: भीष्मराज किशोर नेपाल                  Exam Category: (DIPLOMA) Nepal                  Program: C.T. ENGINEERING (02)                  Institution Code: 1002                  Date of Province: Sudur Pashchim</p>
<p>• यो कार्ड भित्रको प्रमाणपत्रको साथै अन्योपयोगी विवरणहरू प्राप्त गर्नका लागि प्रयोग गर्नुपर्ने हुनेछ, जुन यो कार्डको साथै प्रदान गरिएको छ।                  • यो कार्डको साथै प्रयोग गर्नुपर्ने हुनेछ, जुन यो कार्डको साथै प्रदान गरिएको छ।</p> <p><b>प्रवेश परीक्षाको परीक्षापत्रहरूको चालना गर्नुपर्ने नियमहरू</b></p> <p>१. उम्मेदवारले आफ्नो परीक्षापत्रको साथै प्रयोग गर्नुपर्ने हुनेछ।                  २. परीक्षापत्रको साथै प्रयोग गर्नुपर्ने हुनेछ, जुन यो कार्डको साथै प्रदान गरिएको छ।                  ३. परीक्षापत्रको साथै प्रयोग गर्नुपर्ने हुनेछ, जुन यो कार्डको साथै प्रदान गरिएको छ।                  ४. परीक्षापत्रको साथै प्रयोग गर्नुपर्ने हुनेछ, जुन यो कार्डको साथै प्रदान गरिएको छ।                  ५. परीक्षापत्रको साथै प्रयोग गर्नुपर्ने हुनेछ, जुन यो कार्डको साथै प्रदान गरिएको छ।                  ६. परीक्षापत्रको साथै प्रयोग गर्नुपर्ने हुनेछ, जुन यो कार्डको साथै प्रदान गरिएको छ।                  ७. परीक्षापत्रको साथै प्रयोग गर्नुपर्ने हुनेछ, जुन यो कार्डको साथै प्रदान गरिएको छ।                  ८. परीक्षापत्रको साथै प्रयोग गर्नुपर्ने हुनेछ, जुन यो कार्डको साथै प्रदान गरिएको छ।</p>	

### Diploma/PCL Level Program Name and Code No.:-

S.N.	Diploma/PCL Program Name	Program Code
1	Acupuncture	19
2	Agriculture (Plant Science)	06
3	Agriculture (Veterinary Science)	07
4	Architecture Engineering	24
5	Automobile Engineering	25
6	Biomedical Equipment Engineering	26
7	Civil Engineering	02
8	Civil Engineering (Additional)	28
9	Computer Engineering	09
10	Dental Science (Dental Hygiene)	20
11	Diagnostic Radiography	21
12	Electrical & Electronics Engineering	11
13	Electrical Engineering	10
14	Electronics Engineering	12
15	Entrepreneurship Development	40
16	Food & Dairy Technology	13
17	Forestry	14
18	General Ayurveda Medicine	22
19	General Medicine	03
20	Geomatics Engineering	15
21	Homeopathy	23
22	Hotel Management	16
23	Hydropower Engineering	43
24	Information Technology	17
25	Mechanical Engineering	18
26	Medical Lab Technology	05
27	Nursing	01
28	Ophthalmic Science	08
29	Pharmacy	04
30	Physiotherapy	32
31	Refrigeration and A/C	42
32	Social Works	33

\*

### अनुसूची-३

दलित वर्गमा सूचीकृत जात-जातिहरूको विवरण			
१. गन्धर्व (गाइने), २. परियार (दमाई, दर्जी, सूचिकार, नगर्ची, ढोली, हुडके), ३. बादी, ४. विश्वकर्मा (कामी, लोहार, सुनार, ओड, चुनंरा, पार्की, टमटा), ५. मिजार (सार्की, चर्मकार, भूल), ६. पोडे (देउला, पूजारी, जलारी), ७. च्यामे (कुचीकार, च्याम्बल),	८. कलर, ९. कर्कैहिया, १०. कोरी, ११. खटिक, १२. खत्वे (मण्डल, खङ्ग), १३. चमार (राम, मोची, हरिजन, रविदास), १४. चिडिमार,	१५. डोम (मरिक), १६. तत्मा (तांती, दास), १७. दुसाध (पासवान, हजरा), १८. धोवी (रजक, हिन्दु), १९. पासी, २०. बाँतर, २१. मुसहर,	२२. मेस्तर (हलखोर), २३. सरभङ्गा (सरवरिया), २४. नटुवा, २५. ढाँडी, २६. धरिकर/धनका

### अनुसूची-४

आदिवासी जनजाति वर्गमा सूचीकृत जात-जातिहरूको विवरण				
१. राउटे, २. कुसुण्डा, ३. वनकरिया, ४. सुरेल, ५. हायू, ६. राजी, ७. किसान, ८. लेप्चा, ९. मेचे (बोडो), १०. कुशवडिया,	१. माभ्नी, २. ल्होमी (शिडसावा), ३. थुदाम, ४. धानुक (राजवंशी), ५. भाँगड, ६. चेपाङ, ७. सतार (सन्थाल), ८. थामी, ९. बोटे, १०. दनुवार, ११. सियार, १२. बरामु,	१. सुनुवार, २. थारु, ३. तामाङ, ४. भुजेल, ५. कुमाल, ६. राजवंशी (कोच), ७. गन्गाई, ८. धिमाल, ९. भोटे, १०. दराई, ११. ताजपुरिया, १२. पहारी, १३. तोक्पेगोला, १४. डोल्पो, १५. फ्रि, १६. मुगाली, १७. लार्के, १८. बालुङ, १९. ल्होपा, २०. दुरा,	१. मगर, २. राई, ३. लिम्बु, ४. गुरुङ्ग, ५. बाह्याङ्गले थकाली, ६. मार्फाली थकाली, ७. छैरोतन, ८. शेर्पा, ९. तांवे, १०. तीन गाउँले थकाली, ११. याक्खा, १२. छन्त्याल, १३. जिरेल, १४. व्याँसी, १५. ह्योल्मो,	१. थकाली, २. नेवार, ३. राना थारु

## अनुसूची-५

(बुँदा नं. १३ को (क) संग सम्बन्धित नमूना प्रश्नपत्र)

क. प्रश्नपत्रमा दिइएको वस्तुगत बहुउत्तर मध्ये उत्तरपुस्तिकामा दिइएको ४ वटा गोलो घेरा मध्ये सही उत्तर एकमा गोलो भित्र पूर्ण रुपमा कालो हुने गरी ढाक्नु पर्नेछ। जस्तै सही उत्तर B भए

A                       B                       C                       D

ख. एक भन्दा बढी सम्भावित उत्तरमा चिन्ह लगाएमा वा उत्तरमा केरमेट गरेमा त्यस्ता उत्तरहरु स्वतः रद्द हुनेछन्। जस्तै सही उत्तर B हुँदा

A                       B                       C                       D

Subject: English (1X20=20)

1. He says he is ..... US citizen.  
a. a                      b. an                      c. the                      d. nothing
2. He is ..... only teacher for this subject.  
a. a                      b. an                      c. the                      d. nothing
3. Cottage industries supply us ..... our daily needs.  
a. in                      b. from                      c. with                      d. by
4. They prefer begging ..... working.  
a. from                      b. than                      c. to                      d. by
5. It ..... for 3 hours when we left home.  
a. rains                      b. is raining                      c. has rained                      d. had been raining
6. ....? Yes, let's start the lesson.  
a. Do you start the lesson?    b. Will you start the lesson?    c. Shall we start the lesson?    d. Can we start the lesson?
7. The negative form of 'Someone said something' is .....  
a. Someone didn't say anything.    b. None said nothing.    c. Anyone didn't say anything.    d. No one said anything.
8. Either you or your father is wrong, .....?  
a. isn't he                      b. aren't they                      c. aren't you                      d. don't you
9. Nobody's touched her yet,?  
a. have they                      b. has they                      c. have nobody                      d. hasn't anybody
10. The passive form of 'He wanted me to carry his bag' is .....  
a. His bag was wanted me to carry.    b. He wanted me to be carried his bag.  
c. I am wanted to carry his bag by him.    d. He wanted his bag to be carried by me.
11. The active form of 'This problem can't be solved by anyone' is .....  
a. No one can solve this problem.    b. Anyone can't solve this problem.  
c. None can be solved this problem.    d. None can't solve this problem.
12. What ..... if I didn't marry you?  
a. you would do                      b. would you do                      c. you did                      d. did you do
13. If you had been there, you .....  
a. would have punished                      b. would punish                      c. would be punished                      d. would have been punished
14. My brother always has me ..... his homework.  
a. do                      b. to do                      c. done                      d. doing
15. Can you get this bike .....?  
a. repair                      b. to repair                      c. repaired                      d. to be repaired
16. You can't help ..... her.  
a. to love                      b. love                      c. loved                      d. loving
17. Your health is not .....  
a. satisfied                      b. satisfaction                      c. satisfactory                      d. satisfy
18. It was a ..... flight.  
a. legal                      b. lawful                      c. legalise                      d. legally
19. I don't know ..... he is staying with.  
a. where                      b. whose                      c. which                      d. who
20. We played well, ....., we lost the game.  
a. however                      b. although                      c. so                      d. as



**Science (1×20=20)**

21. How much joule in there in 1 calorie? (1 Calorie भनेको कति Joule हो ?)  
 a. 2.2 Joule                      b. 3.2 Joule                      c. 4.2 Joule                      d. 5.2 Joule
22. The valency of phosphorus is ..... (Phosphorus को संयुज्यता ..... हो ।)  
 a. 1 and 2                      b. 2 and 3                      c. 3 and 5                      d. 1 and 3
23. In hypermetropia person can not see ..... (दूर दृष्टि कमजोरीमा मानिसले ..... को वस्तुलाई देख्न सक्दैन ।)  
 a. near object                      b. far object                      c. thin object                      d. thick object
24. Which of the following is metalloid? (निम्नमध्ये Metalloid कुन हो ?)  
 a. Mercury                      b. Silicon                      c. Gold                      d. Magnesium
25. Which is the longest cell in the human body? (मानव शरीरमा पाइने सबैभन्दा लामो कोष कुन हो ?)  
 a. Muscle cell                      b. Bone cell                      c. Nerve cell                      d. None of above
26. Potato tuber gives rise to a new plant in the soil. What type of asexual reproduction is it? (आलुबाट माटोमा नयाँ बिरुवा उम्रन्छ । यो कस्तो खालको अमैथुनिक प्रजनन हो ?)  
 a. Sporulation                      b. Vegetative propagation                      c. Fragmentation                      d. Budding
27. Which material is used as heating element in heater? (Heater मा Heating Element को रूपमा कुन पदार्थ प्रयोग गरिन्छ ?)  
 a. Copper                      b. Tungsten                      c. Iron                      d. Nichrome
28. Specific heat capacity of iron is ..... (फलामको विशिष्ट तापधारण क्षमता ..... हुन्छ ?)  
 a. 380 J/Kg°C                      b. 390 J/Kg°C                      c. 470 J/Kg°C                      d. 670 J/Kg°C
29. Which cell of the human blood does HIV affect? (HIV ले मानव रगतको कुन रक्तकोषलाई असर पार्दछ ?)  
 a. WBC                      b. RBC                      c. Platelets                      d. All of these
30. The division of fern is ..... (उन्चूको Division ..... हो ।)  
 a. Thallophyta                      b. Pteridophyta                      c. Bryophyta                      d. Protista
31. Which of the following is liquid? (निम्नमध्ये तरल कुन हो ?)  
 a. Aluminium                      b. Calcium                      c. Iron                      d. Mercury
32. What is the formula of slaked lime? (Slaked Lime को सूत्र कुन हो ?)  
 a. NaOH                      b. CaO                      c. Ca(OH)<sub>2</sub>                      d. Mg(OH)<sub>2</sub>
33. The estimated age of the earth is ..... (पृथ्वीको अनुमानित उमेर ..... हो ।)  
 a. 5.4 Billion year                      b. 4.5 Billion year                      c. 5 Billion year                      d. 5.5 Billion year
34. Voluntary muscles are found in ..... (ईच्छाधीन मांसपेशीहरू ..... मा पाइन्छन् ।)  
 a. heart                      b. liver                      c. lungs                      d. foot
35. By which method heat is transmitted in water? (पानीमा कुन विधिद्वारा ताप प्रसारण हुन्छ ?)  
 a. Evaporation                      b. Radiation                      c. Convection                      d. Conduction
36. Which era is called era of creepers? (कुन युगलाई घस्रने जन्तुहरूको युग भनिन्छ ?)  
 a. Archean and Proterozoic era                      b. Mesozoic era                      c. Palaeozoic era                      d. Cainozoic era
37. Reflex action is controlled by ..... (आकाम्य क्रियालाई ..... ले नियन्त्रण गर्दछ ।)  
 a. brain                      b. automatic nervous system                      c. spinal cord                      d. peripheral nervous system
38. Insulin is produce by ..... (Insulin ..... ले उत्पादन गर्दछ ।)  
 a. duodenum                      b. pancreas                      c. gall bladder                      d. liver
39. What should be pH-value to be strong acid? (कडा अम्ल हुन ph-value कति हुनु पर्दछ ?)  
 a. Less than 4                      b. More than 4                      c. Less than 2                      d. More than 2
40. In the periodic table all the non-metals are placed under ..... (Periodic तालिकामा सबै अधातुहरू ..... मा राखिन्छ ।)  
 a. S-block                      b. P-block                      c. d-block                      d. f-block

**Math (1×20=20)**

41. If A and B are two subsets of U with  $n(U) = 43, n(A) = 25, n(B) = 18$  and  $n(A \cap B) = 7$ , which is the value of  $n(\overline{A \cup B})$ .  
 (यदि U को उपसमूह A र B हुन् । यदि  $n(U) = 43, n(A) = 25, n(B) = 18$  र  $n(A \cap B) = 7$  भए  $n(\overline{A \cup B})$  को मान कुन हो ?)  
 a. 36                      b. 7                      c. 43                      d. 30
42. How many diagonals is regular octagon? (नियमित अष्टभुजमा कतिवटा विकर्णहरू हुन्छन् ?)  
 a. 20                      b. 18                      c. 22                      d. 19
43. What is the area of a circle whose radius is the diagonal of square whose area is 4 cm<sup>2</sup>?  
 (एउटा वृत्तको क्षेत्रफल कति हुन्छ ? जसको अर्धव्यास क्षेत्रफल ४ वर्ग से.मी. भएको वर्गको विकर्ण छ ।)  
 a. 2π                      b. 2π√2                      c. 4π                      d. 8π
44. What is the total surface area of a solid sphere of diameter 14 cm? (१४ से.मी. व्यास भएको ठोस गोलाको पूरा सतहको क्षेत्रफल निकाल्नुहोस् ।)  
 a. 98π cm<sup>2</sup>                      b. 196π cm<sup>2</sup>                      c. 392π cm<sup>2</sup>                      d. 588π cm<sup>2</sup>

45. The marked price of a FM radio is Rs. 1200. What is the discount rate, if it is sold price is Rs. 960?  
(एउटा FM Radio को अंकित मूल्य रु. १२०० छ, यसको बिक्री मूल्य रु. ९६० भए छुट दर कति होला ?)
- a. 10%                                  b. 20%                                  c. 15%                                  d. 8%
46. If  $n(A) = 80$  and  $n(B) = 65$ , what is the least value of  $n(A \cup B)$ ? (यदि  $n(A) = 80$  र  $n(B) = 65$  भए  $n(A \cup B)$  को न्यूनतम मान कति होला ?)
- a. 125    b. 20    c. 80    d. 65
47. 2 years ago, the population of a village was 50000. If the population growth rate is 3% then find the present population of village.  
(२ वर्ष पहिले एउटा गाउँको जनसंख्या ५०००० थियो । यदि जनसंख्या वृद्धिदर ३% भए अहिलेको जनसंख्या निकाल्नुहोस् ।)
- a. 53045                                      b. 53054                                      c. 53540                                      d. 53504
48. If 10 cows eat as much as 6 oxen, how many oxen will eat as much as 15 cows?  
(यदि १० गाईले खाने क्षमता ६ गोरुको छ भने कति गोरुले खाने क्षमता १५ गाईको होला ?)
- a. 10    b. 6    c. 9    d. 15
49. The price of an article is Rs. 6000 after 20% VAT, then find the VAT amount. (एउटा वस्तुको मूल्य 20% VAT पछि रु. 6000 पछि भने VAT रकम निकाल्नुहोस् ।)
- a. Rs. 1000                                      b. Rs. 1100                                      c. Rs. 1200                                      d. Rs. 1500
50. If  $2^{x-4} = 4a^{x-6}$ , what is the value of a? (यदि  $2^{x-4} = 4a^{x-6}$  भए a को मान कति होला ?)
- a. 2    b. 6    c. 6a    d. 2a
51. If  $\sqrt{x-7} = 1 + \sqrt{x}$ , what is the value of x? (यदि  $\sqrt{x-7} = 1 + \sqrt{x}$  भए x को मान कति होला ?)
- a. 8    b. 9    c. 16    d. None of above
52. A coin and a die are thrown together, what is the probability that the coin falls head and dice show 3?  
(एउटा सिक्का र एउटा Die संगै उफार्दा सिक्कामा टाउको र Die मा २ पर्ने सम्भाव्यता कति होला ?)
- a.  $\frac{1}{12}$     b.  $\frac{5}{12}$   
c.  $\frac{1}{4}$     d.  $\frac{1}{2}$
53. If a continuous series the mean ( $\bar{x}$ ) = 80, assumed mean (A) = 60 and  $\sum f = 40$ , what is the value of  $\sum fd$ .  
(यदि अविच्छिन्न श्रेणीको मध्यक ( $\bar{x}$ ) = 80, कल्पित मध्यक (A) = 60 र  $\sum f = 40$  भए  $\sum fd$  को मान कति हुन्छ ?)
- a. 16    b. 160    c. 800    d. 16000
54. If  $a+b=5$  and  $ab=6$ , what is the value of  $a^2-b^2$ ?  
(यदि  $a+b=5$  र  $ab=6$  भए  $a^2-b^2$  को मान कति होला ?)
- a. 5    b. 6    c. 10    d. 12
55. If thrice of my age 10 years ago be subtracted from twice my present age, the result is my present age, how many years my present age?  
(मेरो अहिलेको उमेरको दोब्बरबाट १० वर्ष पहिलेको मेरो उमेर तेब्बर घटायो भने हालको उमेर हुन्छ भने हालको मेरो उमेर कति होला ?)
- a. 16    b. 15    c. 9    d. 10
56. If  $3\sqrt{2-\sqrt{x}} = 1$  then what is the value of x?  
(यदि  $3\sqrt{2-\sqrt{x}} = 1$  भए x को मान कति होला ?)
- a. 4    b. 6    c. 8    d. 2
57. What is the cash payment of a bill amounting Rs. 1800 allowing a discount of 5% and levying 13% VAT?  
(५% छुट र १३% VAT लगाउदा रु. १८०० को बिललाई कति तिरेर भुक्तानी गर्नुपर्दछ ?)
- a. Rs. 1934.30                                      b. Rs. 1933.30                                      c. Rs. 1932.30                                      d. Rs. 1931.30

58. In the given figure is solid pyramid with equilateral triangle as its base, if the volume of the pyramid is  $300 \text{ cm}^3$  and its height is  $3\sqrt{3} \text{ cm}$ . What is the length of each side of the triangular base?

(तल दिइएको चित्रमा समभुज त्रिभुज आधार भएको ठोस Pyramid हो । Pyramid को आयतन  $300 \text{ cm}^3$  र उचाइ  $3\sqrt{3} \text{ cm}$  भए त्रिभुजको प्रत्येक भुजाको लम्बाइ कति होला ?)

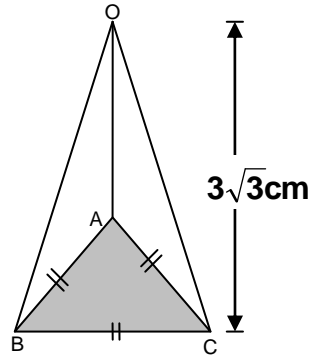

- a. 20 cm                      b. 10 cm  
c.  $10\sqrt{3} \text{ cm}$               d.  $20\sqrt{3} \text{ cm}$
59. In the given figure, O is the centre of circle,  $XY \parallel BC$ , what is the value of  $x$ ? (दिइएको चित्रमा O वृत्तको केन्द्रविन्दु हो,  $XY \parallel BC$ ,  $x$  को मान कति होला ?)

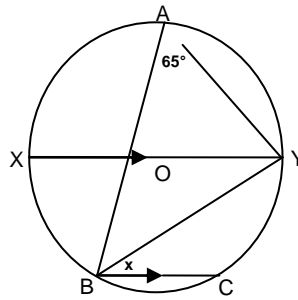

- a.  $35^\circ$                       b.  $25^\circ$   
c.  $15^\circ$                       d.  $45^\circ$
60. In the given figure, PTR is tangent of a circle. If  $AT=PT$  and  $\angle APT=20^\circ$ , what is the value of  $\angle ABT$ ? (दिइएको चित्रमा PTR वृत्तको स्पर्श रेखा हो । यदि  $AT=PT$  र  $\angle APT=20^\circ$  भए  $\angle ABT$  को मान कति होला?)

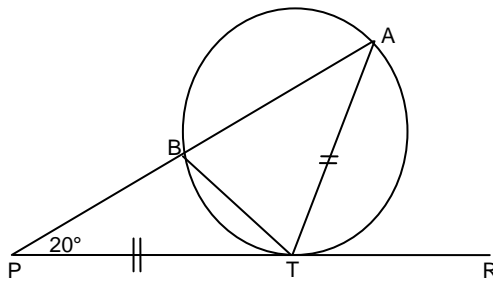

- a.  $40^\circ$                       b.  $30^\circ$   
c.  $60^\circ$                       d.  $50^\circ$

अनुसूची-६  
नतिजा प्रकाशनको ढाँचा

Council for Technical Education & Vocational Training (CTEVT)  
**Office of the Controller of Examinations**  
CTEVT, Province Office

.....  
**Diploma Level Full Fee Paying Entrance Exam Result-207....**

**Institute:** ....., (Address)

**Programme:**.....

**CLASSIFIED SCHOLARSHIP QUOTA:**

S.NO.	SYMBOL NO.	NAME OF CANDIDATES	OBTAINED MARKS	REMARKS
1.				
2.				
3.				

**MERIT SCHOLARSHIP QUOTA:**

S.NO.	SYMBOL NO.	NAME OF CANDIDATES	OBTAINED MARKS	REMARKS
1.				

**MAIN CANDIDATE OF CTEVT STAFF QUOTA**

S.NO.	SYMBOL NO.	NAME OF CANDIDATES	OBTAINED MARKS	REMARKS
1.				

**PASS LIST OF CTEVT STAFF QUOTA**

S.NO.	SYMBOL NO.	NAME OF CANDIDATES	OBTAINED MARKS	REMARKS
1.				

**MAIN CANDIDATE OF LAXIT BERGA QUOTA:**

S.NO.	SYMBOL NO.	NAME OF CANDIDATES	OBTAINED MARKS	REMARKS
1.				
2.				
3.				
4.				

**PASS LIST OF LAXIT BERGA QUOTA:**

S.NO.	SYMBOL NO.	NAME OF CANDIDATES	OBTAINED MARKS	REMARKS
1.				
2.				

**MAIN CANDIDATE OF OPEN QUOTA:**

S.NO.	SYMBOL NO.	NAME OF CANDIDATES	OBTAINED MARKS	REMARKS
1.				
2.				
3.				
4.				
5.				
6.				

7.				
8.				
...				
31.				

**PASS LIST**

<b>S.NO.</b>	<b>SYMBOL NO.</b>	<b>NAME OF CANDIDATES</b>	<b>OBTAINED MARKS</b>	<b>REMARKS</b>
1.				
2.				
3.				
4.				
....				

**अनुसूची-७**  
**शैक्षिक कार्यतालिका**

प्राविधिक शिक्षा तथा व्यावसायिक तालीम परिषद्को डिप्लोमा तथा प्रमाणपत्र तहको शैक्षिक कार्यतालिका

क्र.सं	मुख्य कार्यक्रम	समय		कैफियत
		देखि	सम्म	
१.	प्रवेश परीक्षाको सूचना प्रकाशन	एसइइ को नतिजा लगत्तै	१५ दिन	
२.	प्रवेश परीक्षा	भाद्र पहिलो हप्ता		
३.	पठन पाठन शुरु	आश्विन पहिलो हप्ता	कात्तिक दोश्रो हप्ता	
४.	रजिष्ट्रेशन	कात्तिक चौथो हप्ता	मंसिर दोश्रो हप्ता	
५.	सेमेष्टर परीक्षा संचालन (प्रथम)	चैत्र पहिलो हप्ता		
६.	वार्षिक/सेमेष्टर (दोश्रो) परीक्षा संचालन	भाद्र पहिलो हप्ता		

अनुसूची-८

उत्तरपुस्तिका नमुना

(वर्गीकृत (निःशुल्क) छात्रवृत्ति र पुर्ण शुल्कीय स्वास्थ्य तर्फको लागि मात्र उत्तरपुस्तिका नमुना)

**Council for Technical Education and Vocational Training**  
**Office of the Controller of Examinations**  
**Sanothimi, Bhaktapur**

**ANSWER SHEET**

Student's Name (IN BLOCK LETTERS)

First Name: [ ] Middle Name: [ ] Last Name: [ ]

Symbol No. [ ] Institution Code [ ]

निर्देशन :

- आपको उत्तरपुस्तिकामा अल्टिमेटे प्राप्त गरेको प्रश्नपत्रको सीट अनिवार्य रूपमा चल्सेख गर्नुपर्ने छ।
- परीक्षणीले प्रवेश पत्रका आधारमा आजको नाम, स्थिति नं., संख्या कोड अनिवार्य रूपमा चल्सेख गर्नुपर्ने छ।
- उत्तरपुस्तिकामा निर्दिष्ट स्थानमा कोड अप्पत्र कुनै प्रकारको सङ्कोत वा रक गर्न पाइने छैन।
- प्रत्येक सही उत्तरको लागि ५ अंक प्राप्त हुनेछ।
- उत्तरपुस्तिकामा सडै मोडन, कर्न, छेडन, कलम र प्यालेन पाइने छैन।
- सही उत्तरको कोडा भित्र मात्र पुरे बाले गरिने छ। Gel Pen ले सङ्कोत दाग लगाउनुपर्ने छ।

Corrected fill [ ] Incorrect fill [ ]

Symbol Number (in words) : .....

Barcode [ ]

Signature of Invigilator (within the box) [ ] Signature of Superintendent (within the box) [ ]

SET A [ ] B [ ]

1	A	B	C	D
2	A	B	C	D
3	A	B	C	D
4	A	B	C	D
5	A	B	C	D
6	A	B	C	D
7	A	B	C	D
8	A	B	C	D
9	A	B	C	D
10	A	B	C	D
11	A	B	C	D
12	A	B	C	D
13	A	B	C	D
14	A	B	C	D
15	A	B	C	D
16	A	B	C	D
17	A	B	C	D
18	A	B	C	D
19	A	B	C	D
20	A	B	C	D
21	A	B	C	D
22	A	B	C	D
23	A	B	C	D
24	A	B	C	D
25	A	B	C	D
26	A	B	C	D
27	A	B	C	D
28	A	B	C	D
29	A	B	C	D
30	A	B	C	D
31	A	B	C	D
32	A	B	C	D
33	A	B	C	D
34	A	B	C	D
35	A	B	C	D
36	A	B	C	D
37	A	B	C	D
38	A	B	C	D
39	A	B	C	D
40	A	B	C	D
41	A	B	C	D
42	A	B	C	D
43	A	B	C	D
44	A	B	C	D
45	A	B	C	D
46	A	B	C	D
47	A	B	C	D
48	A	B	C	D
49	A	B	C	D
50	A	B	C	D
51	A	B	C	D
52	A	B	C	D
53	A	B	C	D
54	A	B	C	D
55	A	B	C	D
56	A	B	C	D
57	A	B	C	D
58	A	B	C	D
59	A	B	C	D
60	A	B	C	D